

# QUADRI E ARMADI



**2022** SOLUZIONI PER AUTOMAZIONE  
E DISTRIBUZIONE DELL'ENERGIA



## Armadi Blizzard Pro

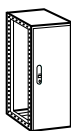

**P. 5**  
Armadi  
componibili IP55  
Blizzard Pro

## Armadi Altis monoblocco

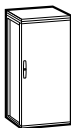

**P. 41**  
Armadi in  
metallo  
monoblocco

## Quadri Atlantic

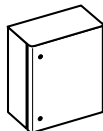

**P. 50**  
Quadri Atlantic  
metallici  
IP 66

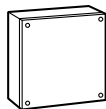

**P. 62**  
Cassette  
metalliche  
Atlantic

## Quadri e armadi Marina

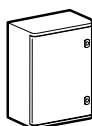

**P. 64**  
Quadri  
Marina  
IP 66

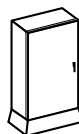

**P. 72**  
Armadi  
Marina  
IP 66

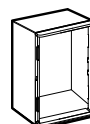

**P. 82**  
MAS - Marina

## Sistemi di ventilazione e condizionamento

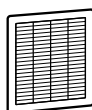

**P. 90**  
Ventilatori



**P. 93**  
Scambiatori e  
condizionatori

## Leggii Crossing



**P. 98**  
Leggii  
Crossing

## Cassette Plexo



**P. 103**  
Scatole di  
derivazione  
PLEXO

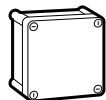

**P. 104**  
Cassette  
industriali  
IP 55 e IK 7

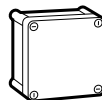

**P. 105**  
Cassette  
industriali  
IP 66 e IK 8

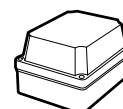

**P. 106**  
Cassette  
industriali con  
coperchio alto



# Armadi componibili BLIZZARD PRO

## INDICE BLIZZARD PRO IP55

Caratteristiche della gamma	6
Tabelle di scelta	10
Catalogo	16

# BLIZZARD PRO

La gamma di armadi **BLIZZARD PRO** Legrand si compone di soluzioni componibili in lamiera d'acciaio in tre altezze e diverse profondità e larghezze. Questi armadi soddisfano tutte le esigenze per la realizzazione di soluzioni singole o di armadi in batteria per le applicazioni bordo macchina. Con la nuova gamma si hanno soluzioni tecniche in grado di agevolare in modo considerevole l'installatore.

## Vantaggi e caratteristiche

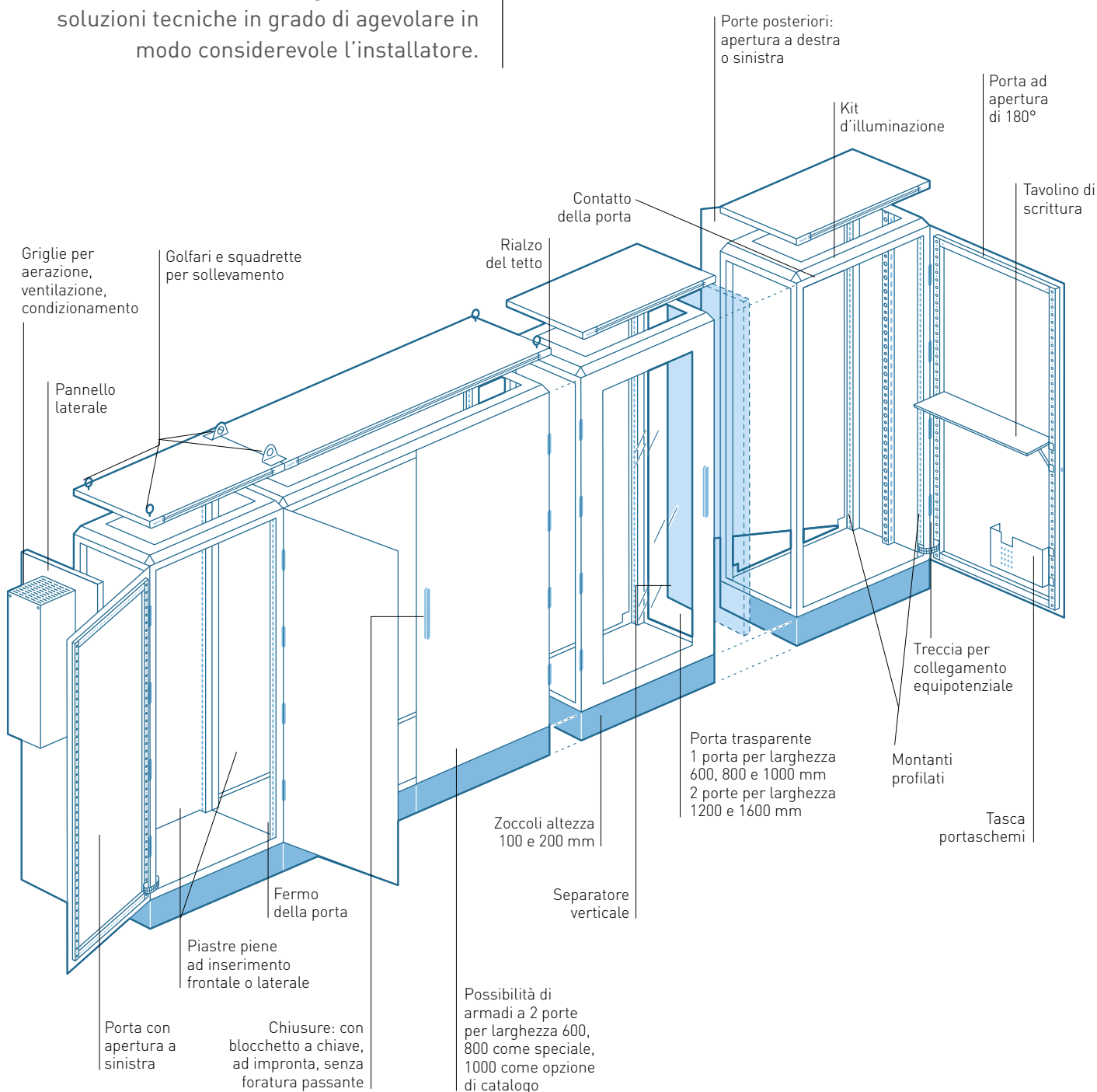

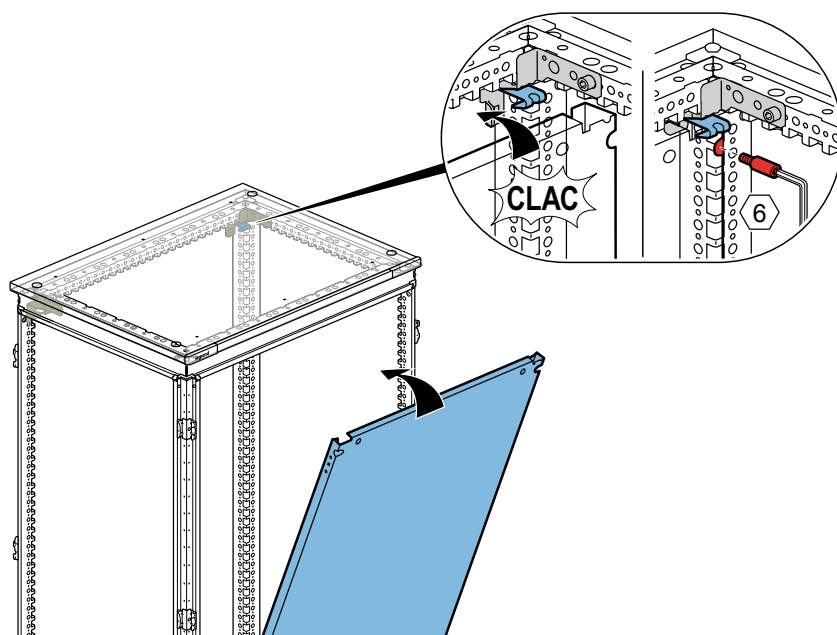

### ↑ MOLLA DI TENUTA

Molle di tenuta per il posizionamento provvisorio della piastra di fondo prima del serraggio.

### ↑ ESTETICA DISTINTIVA

Design e tecnologia sono elementi di distinzione delle soluzioni BLIZZARD PRO.



### ↑ PIASTRE PASSACAVI

Le nuove piastre passacavi sono montabili in modo più semplice, rapido e sicuro grazie all'installazione tramite viti.

### MONTANTI BREVETTATI →

I montanti degli armadi sono stati completamente riprogettati per semplificare e velocizzare al massimo il lavoro dell'installatore.



# BLIZZARD PRO

## Soluzioni tecniche

### KIT DI AFFIANCAMENTO →

L'affiancamento delle strutture viene realizzato garantendo il grado di protezione IP55.

L'affiancamento esterno delle strutture può essere fatto utilizzando il nuovo kit di giunzione brevettato semplice ed intuitivo.

La tenuta è garantita fino a 500kg/m<sup>3</sup>.

Per l'affiancamento interno ed il trasporto delle strutture sono disponibili anche le specifiche piastre interne di rinforzo da installare sui montanti (1) o sul fondo dell'armadio (2). Con piastre fissate solo sui montanti la tenuta è garantita fino a 500kg/m<sup>3</sup>, mentre con piastre montate anche sul fondo la tenuta è pari a 1000kg/m<sup>3</sup>.

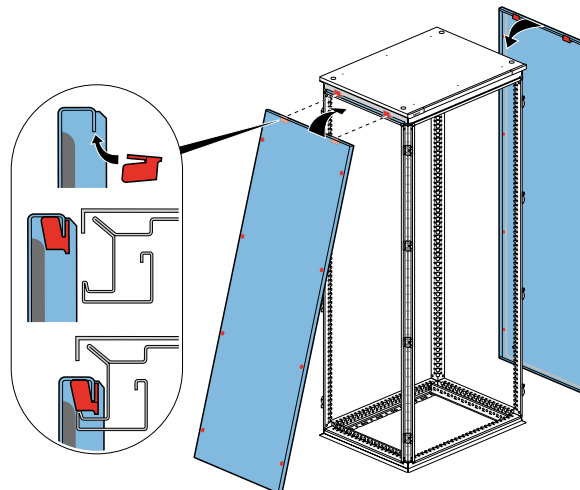
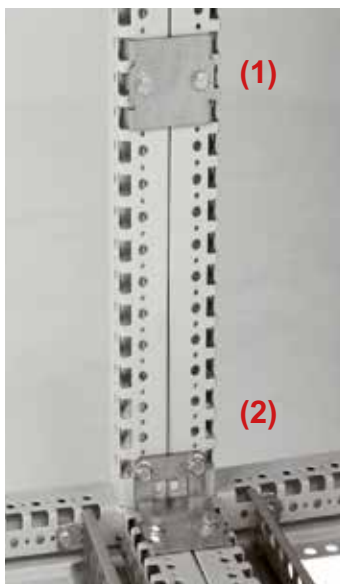

### ↑ PANNELLI LATERALI

Installazione facilitata grazie alla possibilità di appendere i pannelli laterali alla struttura prima del fissaggio tramite viti.

### CERNIERE → BREVETTATE

Consentono di modificare facilmente il senso di apertura delle porte grazie ad un montaggio estremamente semplice e rapido. Il sistema è brevettato.



### ↓ MANIGLIE

La gamma delle maniglie si rinnova e si arricchisce con soluzioni più semplici da installare e con diverse tipologie di finitura e chiavi.

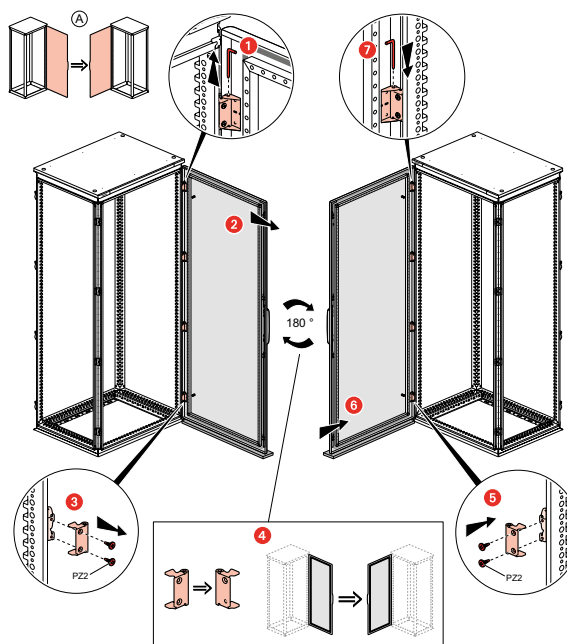



# Personalizzazioni



## ↑ STRUTTURE SPECIALI

Massima possibilità di personalizzazione: dalla semplice colorazione fuori standard alla progettazione su specifiche del cliente.

## ↓ PERSONALIZZAZIONI

Inoltre possibile richiedere strutture con dimensioni diverse da quelle standard e con accessori personalizzati.

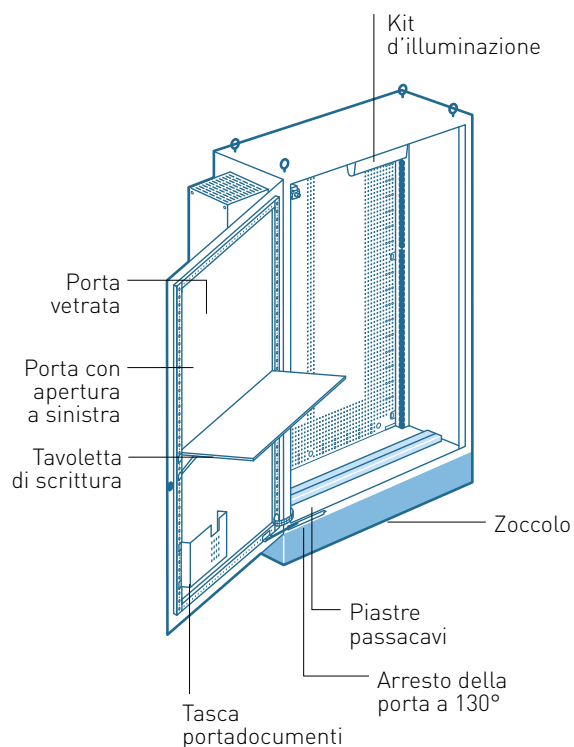

## ↑ COLORI A RICHIESTA

A richiesta è possibile ordinare armadi di colore diverso dal grigio RAL7035 scegliendo tra 180 colori RAL disponibili.

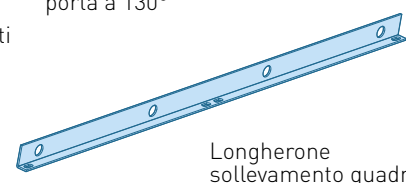

É possibile ordinare articoli standard già assemblati. Per richiedere una struttura su disegno personalizzato (con forature, colorazioni ed altre caratteristiche fuori standard), rivolgersi al funzionario tecnico commerciale.

# Armadi componibili in metallo IP55 Blizzard Pro

tavola riepilogativa H = 1800 mm

			DA PARETE							
c  US			ARMADIO H solo struttura (1)	ARMADIO Z completo di retro, coperchio, zoccolo h100 e fondo (2)	ARMADIO WS completo di porta cieca tetto, retro, zoccolo h100 e fondo (3)	PANNELLO di chiusura posteriore	PORTA cieca	PORTA trasparente	ZOCCOLO kit flange fronte/retro h100 (4)	ZOCCOLO kit flange fronte/retro h200
h (mm)	L (mm)	P (mm)								
1800	400	400	0 477 67		0 478 84	0 475 56	0 475 72		0 476 55	0 476 65
1800	400	500	0 477 68		0 478 85	0 475 56	0 475 72		0 476 55	0 476 65
1800	400	600	0 477 69		0 478 86	0 475 56	0 475 72		0 476 55	0 476 65
1800	400	800	0 477 70		0 478 87	0 475 56	0 475 72		0 476 55	0 476 65
1800	400	1000	0 477 71		0 478 88	0 475 56	0 475 72		0 476 55	0 476 65
1800	600	400	0 477 72	0 478 33	0 478 89	0 475 57	0 475 73	0 475 88	0 476 56	0 476 66
1800	600	500	0 477 73	0 478 34	0 478 90	0 475 57	0 475 73	0 475 88	0 476 56	0 476 66
1800	600	600	0 477 74	0 478 35	0 478 91	0 475 57	0 475 73	0 475 88	0 476 56	0 476 66
1800	600	800	0 477 75	0 478 36	0 478 92	0 475 57	0 475 73	0 475 88	0 476 56	0 476 66
1800	600	1000	0 477 76	0 478 37	0 478 93	0 475 57	0 475 73	0 475 88	0 476 56	0 476 66
1800	800	400	0 477 77	0 478 38	0 478 94	0 475 58	0 475 74	0 475 89	0 476 57	0 476 67
1800	800	500	0 477 78	0 478 39	0 478 95	0 475 58	0 475 74	0 475 89	0 476 57	0 476 67
1800	800	600	0 477 79	0 478 40	0 478 96	0 475 58	0 475 74	0 475 89	0 476 57	0 476 67
1800	800	800	0 477 80	0 478 41	0 478 97	0 475 58	0 475 74	0 475 89	0 476 57	0 476 67
1800	800	1000	0 477 81	0 478 42	0 478 98	0 475 58	0 475 74	0 475 89	0 476 57	0 476 67
1800	1000	400	0 477 82	0 478 43	0 478 99	0 475 59	0 475 75 0 486 82 <sup>(5)</sup>	0 475 90	0 476 58	0 476 68
1800	1000	500	0 477 83	0 478 44	0 479 00	0 475 59	0 475 75 0 486 82 <sup>(5)</sup>	0 475 90	0 476 58	0 476 68
1800	1000	600	0 477 84	0 478 45	0 479 01	0 475 59	0 475 75 0 486 82 <sup>(5)</sup>	0 475 90	0 476 58	0 476 68
1800	1000	800	0 477 85	0 478 46	0 479 02	0 475 59	0 475 75 0 486 82 <sup>(5)</sup>	0 475 90	0 476 58	0 476 68
1800	1000	1000	0 477 86	0 478 47	0 479 03	0 475 59	0 475 75 0 486 82 <sup>(5)</sup>	0 475 90	0 476 58	0 476 68
1800	1200	500	0 477 87	0 478 48	0 479 04 <sup>(5)</sup>	0 475 60	0 475 76	0 475 91	0 476 59	0 476 69
1800	1200	600	0 477 88	0 478 49	0 479 05 <sup>(5)</sup>	0 475 60	0 475 76	0 475 91	0 476 59	0 476 69
1800	1200	800	0 477 89	0 478 50	0 479 06 <sup>(5)</sup>	0 475 60	0 475 76	0 475 91	0 476 59	0 476 69

(1): struttura costituita da telaio e copertura e piastra di compensazione (da completare con piastra ingresso cavi, pag. 27);

(2): struttura costituita da telaio, copertura superiore, fondo, retro e zoccolo H=100

(3): armadio costituito da telaio, copertura superiore, fondo a ghigliottina, pannello posteriore, zoccolo H=100mm e porta cieca

(4): zoccolo H=200mm ottenibile sovrapponendo 2 zoccoli H=100mm

(5): porta doppia in battuta

COMPLEMENTI								COMPLEMENTI "DISTRIBUZIONE"	
ZOCCOLO kit laterali h100	ZOCCOLO kit laterali h200	PANNELLI laterali coppia	PIASTRA interna inserimento frontale	PIASTRA intermedia di collegamento	PIASTRA interna inserimento laterale	PORTA interna	PIASTRA di ingresso cavi per pressacavi	SEPARATORE verticale	MONTANTI verticali
0 476 76	0 476 86	0 472 62	0 476 08	0 476 52			0 481 80	0 480 35	0 480 32
0 476 77	0 476 87	0 472 66	0 476 08	0 476 52			0 481 80	0 480 36	0 480 32
0 476 78	0 476 88	0 472 71	0 476 08	0 476 52			0 481 80	0 480 37	0 480 32
0 476 79	0 476 89	0 472 74	0 476 08	0 476 52			0 481 80	0 480 38	0 480 32
0 476 80	0 476 90	0 472 77	0 476 08	0 476 52			0 481 80	0 480 39	0 480 32
0 476 76	0 476 86	0 472 62	0 476 09	0 476 52	0 476 29	0 480 01	0 481 81	0 480 35	0 480 32
0 476 77	0 476 87	0 472 66	0 476 09	0 476 52	0 476 29	0 480 01	0 481 81	0 480 36	0 480 32
0 476 78	0 476 88	0 472 71	0 476 09	0 476 52	0 476 29	0 480 01	0 481 81	0 480 37	0 480 32
0 476 79	0 476 89	0 472 74	0 476 09	0 476 52	0 476 29	0 480 01	0 481 81	0 480 38	0 480 32
0 476 80	0 476 90	0 472 77	0 476 09	0 476 52	0 476 29	0 480 01	0 481 81	0 480 39	0 480 32
0 476 76	0 476 86	0 472 62	0 476 10	0 476 52	0 476 30	0 480 02	0 481 82	0 480 35	0 480 32
0 476 77	0 476 87	0 472 66	0 476 10	0 476 52	0 476 30	0 480 02	0 481 82	0 480 36	0 480 32
0 476 78	0 476 88	0 472 71	0 476 10	0 476 52	0 476 30	0 480 02	0 481 82	0 480 37	0 480 32
0 476 79	0 476 89	0 472 74	0 476 10	0 476 52	0 476 30	0 480 02	0 481 82	0 480 38	0 480 32
0 476 80	0 476 90	0 472 77	0 476 10	0 476 52	0 476 30	0 480 02	0 481 82	0 480 39	0 480 32
0 476 76	0 476 86	0 472 62	0 476 11	0 476 52	0 476 31	0 480 03	0 481 83	0 480 35	0 480 32
0 476 77	0 476 87	0 472 66	0 476 11	0 476 52	0 476 31	0 480 03	0 481 83	0 480 36	0 480 32
0 476 78	0 476 88	0 472 71	0 476 11	0 476 52	0 476 31	0 480 03	0 481 83	0 480 37	0 480 32
0 476 79	0 476 89	0 472 74	0 476 11	0 476 52	0 476 31	0 480 03	0 481 83	0 480 38	0 480 32
0 476 80	0 476 90	0 472 77	0 476 11	0 476 52	0 476 31	0 480 03	0 481 83	0 480 39	0 480 32
0 476 77	0 476 87	0 472 66	0 476 12	0 476 52	0 476 32	0 480 04	0 481 81 (x2)	0 480 36	0 480 32
0 476 78	0 476 88	0 472 71	0 476 12	0 476 52	0 476 32	0 480 04	0 481 81 (x2)	0 480 37	0 480 32
0 476 79	0 476 89	0 472 74	0 476 12	0 476 52	0 476 32	0 480 04	0 481 81 (x2)	0 480 38	0 480 32

**PRODOTTI ASSOCIATI**

Kit unione armadi 0 476 81/2/3	Golfari 0 476 96	Angolari 0 476 98	Longherone	Sistemi di raffreddamento e condizionamento	Maniglie	Traverse

# Armadi componibili in metallo IP55 Blizzard Pro

tavola riepilogativa H = 2000 mm

DA PARETE										
H (mm)	L (mm)	P (mm)								
2000	400	400	0 477 90		0 479 07	0 475 61	0 475 77		0 476 55	0 476 65
2000	400	500	0 477 91		0 479 08	0 475 61	0 475 77		0 476 55	0 476 65
2000	400	600	0 477 92		0 479 09	0 475 61	0 475 77		0 476 55	0 476 65
2000	400	800	0 477 93		0 479 10	0 475 61	0 475 77		0 476 55	0 476 65
2000	400	1000	0 477 94		0 479 11	0 475 61	0 475 77		0 476 55	0 476 65
2000	600	400	0 477 95	0 478 51	0 479 12	0 475 62	0 475 78	0 475 92	0 476 56	0 476 66
2000	600	500	0 477 96	0 478 52	0 479 13	0 475 62	0 475 78	0 475 92	0 476 56	0 476 66
2000	600	600	0 477 97	0 478 53	0 479 14	0 475 62	0 475 78	0 475 92	0 476 56	0 476 66
2000	600	800	0 477 98	0 478 54	0 479 15	0 475 62	0 475 78	0 475 92	0 476 56	0 476 66
2000	600	1000	0 477 99	0 478 55	0 479 16	0 475 62	0 475 78	0 475 92	0 476 56	0 476 66
2000	800	400	0 478 00	0 478 56	0 479 17	0 475 63	0 475 79	0 475 93	0 476 57	0 476 67
2000	800	500	0 478 01	0 478 57	0 479 18	0 475 63	0 475 79	0 475 93	0 476 57	0 476 67
2000	800	600	0 478 02	0 478 58	0 479 19	0 475 63	0 475 79	0 475 93	0 476 57	0 476 67
2000	800	800	0 478 03	0 478 59	0 479 20	0 475 63	0 475 79	0 475 93	0 476 57	0 476 67
2000	800	1000	0 478 04	0 478 60	0 479 21	0 475 63	0 475 79	0 475 93	0 476 57	0 476 67
2000	1000	400	0 478 05	0 478 61	0 479 22	0 475 64	0 475 80 0 486 83 <sup>(5)</sup>	0 475 94	0 476 58	0 476 68
2000	1000	500	0 478 06	0 478 62	0 479 23	0 475 64	0 475 80 0 486 83 <sup>(5)</sup>	0 475 94	0 476 58	0 476 68
2000	1000	600	0 478 07	0 478 63	0 479 24	0 475 64	0 475 80 0 486 83 <sup>(5)</sup>	0 475 94	0 476 58	0 476 68
2000	1000	800	0 478 08	0 478 64	0 479 25	0 475 64	0 475 80 0 486 83 <sup>(5)</sup>	0 475 94	0 476 58	0 476 68
2000	1000	1000	0 478 09	0 478 65	0 479 26	0 475 64	0 475 80 0 486 83 <sup>(5)</sup>	0 475 94	0 476 58	0 476 68
2000	1200	500	0 478 10	0 478 66	0 479 27 <sup>(5)</sup>	0 475 65	0 475 81 <sup>(5)</sup>	0 475 95 <sup>(5)</sup>	0 476 59	0 476 69
2000	1200	600	0 478 11	0 478 67	0 479 28 <sup>(5)</sup>	0 475 65	0 475 81 <sup>(5)</sup>	0 475 95 <sup>(5)</sup>	0 476 59	0 476 69
2000	1200	800	0 478 12	0 478 68	0 479 29 <sup>(5)</sup>	0 475 65	0 475 81 <sup>(5)</sup>	0 475 95 <sup>(5)</sup>	0 476 59	0 476 69
2000	1200	1000	0 478 13	0 478 69	0 479 30 <sup>(5)</sup>	0 475 65	0 475 81 <sup>(5)</sup>	0 475 95 <sup>(5)</sup>	0 476 59	0 476 69
2000	1600	600	0 478 14		0 479 31 <sup>(5)</sup>	0 475 66	0 475 82 <sup>(5)</sup>		0 476 60	0 476 70

(1): struttura costituita da telaio e copertura e piastra di compensazione (da completare con piastra ingresso cavi, pag. 27);

(2): struttura costituita da telaio, copertura superiore, fondo, retro e zoccolo H=100

(3): armadio costituito da telaio, copertura superiore, fondo a ghigliottina, pannello posteriore, zoccolo H=100mm e porta cieca

(4): zoccolo H=200mm ottenibile sovrapponendo 2 zoccoli H=100mm

(5): porta doppia in battuta

COMPLEMENTI								COMPLEMENTI "DISTRIBUZIONE"	
ZOCCOLO kit laterali H100	ZOCCOLO kit laterali H200	PANNELLI LATERALI coppia	PIASTRA interna inserimento frontale	PIASTRA intermedia di collegamento	PIASTRA interna inserimento laterale	PORTA interna	PIASTRA di ingresso cavi per pressacavi	SEPARATORE verticale	MONTANTI verticali
0 476 76	0 476 86	0 472 63	0 476 14	0 476 53			0 481 80	0 480 40	0 480 33
0 476 77	0 476 87	0 472 67	0 476 14	0 476 53			0 481 80	0 480 41	0 480 33
0 476 78	0 476 88	0 472 72	0 476 14	0 476 53			0 481 80	0 480 42	0 480 33
0 476 79	0 476 89	0 472 75	0 476 14	0 476 53			0 481 80	0 480 43	0 480 33
0 476 80	0 476 90	0 472 78	0 476 14	0 476 53			0 481 80	0 480 44	0 480 33
0 476 76	0 476 86	0 472 63	0 476 15	0 476 53	0 476 34	0 480 05	0 481 81	0 480 40	0 480 33
0 476 77	0 476 87	0 472 67	0 476 15	0 476 53	0 476 34	0 480 05	0 481 81	0 480 41	0 480 33
0 476 78	0 476 88	0 472 72	0 476 15	0 476 53	0 476 34	0 480 05	0 481 81	0 480 42	0 480 33
0 476 79	0 476 89	0 472 75	0 476 15	0 476 53	0 476 34	0 480 05	0 481 81	0 480 43	0 480 33
0 476 80	0 476 90	0 472 78	0 476 15	0 476 53	0 476 34	0 480 05	0 481 81	0 480 44	0 480 33
0 476 76	0 476 86	0 472 63	0 476 16	0 476 53	0 476 35	0 480 06	0 481 82	0 480 40	0 480 33
0 476 77	0 476 87	0 472 67	0 476 16	0 476 53	0 476 35	0 480 06	0 481 82	0 480 41	0 480 33
0 476 78	0 476 88	0 472 72	0 476 16	0 476 53	0 476 35	0 480 06	0 481 82	0 480 42	0 480 33
0 476 79	0 476 89	0 472 75	0 476 16	0 476 53	0 476 35	0 480 06	0 481 82	0 480 43	0 480 33
0 476 80	0 476 90	0 472 78	0 476 16	0 476 53	0 476 35	0 480 06	0 481 82	0 480 44	0 480 33
0 476 76	0 476 86	0 472 63	0 476 17	0 476 53	0 476 36	0 480 07	0 481 83	0 480 40	0 480 33
0 476 77	0 476 87	0 472 67	0 476 17	0 476 53	0 476 36	0 480 07	0 481 83	0 480 41	0 480 33
0 476 78	0 476 88	0 472 72	0 476 17	0 476 53	0 476 36	0 480 07	0 481 83	0 480 42	0 480 33
0 476 79	0 476 89	0 472 75	0 476 17	0 476 53	0 476 36	0 480 07	0 481 83	0 480 43	0 480 33
0 476 80	0 476 90	0 472 78	0 476 17	0 476 53	0 476 36	0 480 07	0 481 83	0 480 44	0 480 33
0 476 77	0 476 87	0 472 67	0 476 18	0 476 53	0 476 37	0 480 08	0 481 81 (x2)	0 480 41	0 480 33
0 476 78	0 476 88	0 472 72	0 476 18	0 476 53	0 476 37	0 480 08	0 481 81 (x2)	0 480 42	0 480 33
0 476 79	0 476 89	0 472 75	0 476 18	0 476 53	0 476 37	0 480 08	0 481 81 (x2)	0 480 43	0 480 33
0 476 80	0 476 90	0 472 78	0 476 18	0 476 53	0 476 37	0 480 08	0 481 81 (x2)	0 480 44	0 480 33
0 476 78	0 476 88	0 472 72	0 476 40	0 476 53	0 476 38		0 481 81 (x2)	0 480 42	0 480 33

**PRODOTTI ASSOCIATI**

Kit unione armadi 0 476 81/2/3	Golfari 0 476 96	Angolari 0 476 98	Longherone	Sistemi di raffreddamento e condizionamento	Maniglie	Traverse

# Armadi componibili in metallo IP55 Blizzard Pro

tavola riepilogativa H = 2200 mm

				DA PARETE						
				ARMADIO H solo struttura (1)	PANNELLO di chiusura posteriore	PORTA cieca	PORTA trasparente	ZOCCOLO kit flange fronte/retro H100 (5)	ZOCCOLO kit flange fronte/retro H200	ZOCCOLO kit laterali H100
H (mm)	L (mm)	P (mm)								
2200	400	400	0 478 15	0 475 67	0 475 83			0 476 55	0 476 65	0 476 76
2200	400	600	0 478 16	0 475 67	0 475 83			0 476 55	0 476 65	0 476 78
2200	400	800	0 478 17	0 475 67	0 475 83			0 476 55	0 476 65	0 476 79
2200	400	1000	0 478 18	0 475 67	0 475 83			0 476 55	0 476 65	0 476 80
2200	600	400	0 478 19	0 475 68	0 475 84	0 475 96		0 476 56	0 476 66	0 476 76
2200	600	600	0 478 20	0 475 68	0 475 84	0 475 96		0 476 56	0 476 66	0 476 78
2200	600	800	0 478 21	0 475 68	0 475 84	0 475 96		0 476 56	0 476 66	0 476 79
2200	600	1000	0 478 22	0 475 68	0 475 84	0 475 96		0 476 56	0 476 66	0 476 80
2200	800	400	0 478 23	0 475 69	0 475 85	0 475 97		0 476 57	0 476 67	0 476 76
2200	800	600	0 478 24	0 475 69	0 475 85	0 475 97		0 476 57	0 476 67	0 476 78
2200	800	800	0 478 25	0 475 69	0 475 85	0 475 97		0 476 57	0 476 67	0 476 79
2200	800	1000	0 478 26	0 475 69	0 475 85	0 475 97		0 476 57	0 476 67	0 476 80
2200	1000	400	0 478 27	0 475 70	0 475 86 0 486 84 <sup>(2)</sup>	0 475 98		0 476 58	0 476 68	0 476 76
2200	1000	600	0 478 28	0 475 70	0 475 86 0 486 84 <sup>(2)</sup>	0 475 98		0 476 58	0 476 68	0 476 78
2200	1000	800	0 478 29	0 475 70	0 475 86 0 486 84 <sup>(2)</sup>	0 475 98		0 476 58	0 476 68	0 476 79
2200	1000	1000	0 478 30	0 475 70	0 475 86 0 486 84 <sup>(2)</sup>	0 475 98		0 476 58	0 476 68	0 476 80
2200	1200	600	0 478 31	0 475 71	0 475 87 <sup>(2)</sup>	0 475 99 <sup>(2)</sup>		0 476 59	0 476 69	0 476 78
2200	1200	800	0 478 32	0 475 71	0 475 87 <sup>(2)</sup>	0 475 99 <sup>(2)</sup>		0 476 59	0 476 69	0 476 79

(1): struttura costituita da telaio e copertura superiore (da completare con piastra ingresso cavi, pag. 27);  
 (2): porta doppia in battuta

COMPLEMENTI							COMPLEMENTI "DISTRIBUZIONE"	
ZOCCOLO kit laterali H200	PANNELLI LATERALI coppia	PIASTRA interna inserimento frontale	PIASTRA intermedia di collegamento	PIASTRA interna inserimento laterale	PORTA interna	PIASTRA di ingresso cavi per pressacavi	SEPARATORE verticale	MONTANTI verticali
0 476 86	0 472 64	0 476 20	0 476 54			0 481 80	0 480 45	0 480 34
0 476 88	0 472 73	0 476 20	0 476 54			0 481 80	0 480 47	0 480 34
0 476 89	0 472 76	0 476 20	0 476 54			0 481 80	0 480 48	0 480 34
0 476 90	0 472 79	0 476 20	0 476 54			0 481 80		0 480 34
0 476 86	0 472 64	0 476 21	0 476 54	0 476 39	0 480 09	0 481 81	0 480 45	0 480 34
0 476 88	0 472 73	0 476 21	0 476 54	0 476 39	0 480 09	0 481 81	0 480 47	0 480 34
0 476 89	0 472 76	0 476 21	0 476 54	0 476 39	0 480 09	0 481 81	0 480 48	0 480 34
0 476 90	0 472 79	0 476 21	0 476 54	0 476 39	0 480 09	0 481 81		0 480 34
0 476 86	0 472 64	0 476 22	0 476 54	0 476 41	0 480 10	0 481 82	0 480 45	0 480 34
0 476 88	0 472 73	0 476 22	0 476 54	0 476 41	0 480 10	0 481 82	0 480 47	0 480 34
0 476 89	0 472 76	0 476 22	0 476 54	0 476 41	0 480 10	0 481 82	0 480 48	0 480 34
0 476 90	0 472 79	0 476 22	0 476 54	0 476 41	0 480 10	0 481 82		0 480 34
0 476 86	0 472 64	0 476 23	0 476 54	0 476 42	0 480 11	0 481 83	0 480 45	0 480 34
0 476 88	0 472 73	0 476 23	0 476 54	0 476 42	0 480 11	0 481 83	0 480 47	0 480 34
0 476 89	0 472 76	0 476 23	0 476 54	0 476 42	0 480 11	0 481 83	0 480 48	0 480 34
0 476 90	0 472 79	0 476 23	0 476 54	0 476 42	0 480 11	0 481 83		0 480 34
0 476 88	0 472 73	0 476 24	0 476 54	0 476 43	0 480 12	0 481 81 (x2)	0 480 47	0 480 34
0 476 89	0 472 76	0 476 24	0 476 54	0 476 43	0 480 12	0 481 81 (x2)	0 480 48	0 480 34

**PRODOTTI ASSOCIATI**

Kit unione armadi 0 476 81/2/3	Golfari 0 476 96	Angolari 0 476 98	Longherone	Sistemi di raffreddamento e condizionamento	Maniglie	Traverse

# Armadi componibili in metallo IP55 Blizzard Pro

strutture componibili

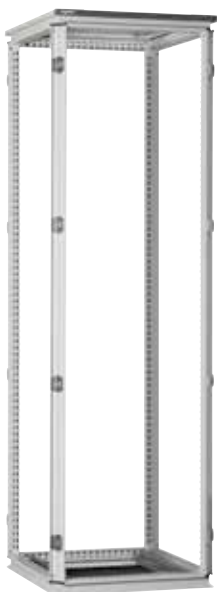

Struttura di armadio 0 477 72  
altezza 1800 mm, larghezza 600 mm,  
profondità 400 mm

<sup>(1)</sup> versione non gestita a magazzino.  
Serve solo come base di partenza per i configurati



Armadio senza porta 0 478 33 altezza 1800 mm,  
larghezza 600 mm, profondità 400 mm

Articolo			<b>Armadio composto da struttura e coperchio (versione h) <sup>(1)</sup></b>	
			<b>Caratteristiche</b>	
			<ul style="list-style-type: none"> <li>• IP55 secondo le norme IEC EN 62208</li> <li>- IK 10 secondo la norma IEC EN 62262</li> <li>- Nema Type 12 (se completato con pannelli e porte)</li> <li>• Rivestimento in vernice epossipoliestere RAL 7035 bucciato spessore 70µm</li> <li>• Montanti in profilo chiuso saldato</li> <li>• Guarnizioni poliuretatiche applicate in colata continua</li> </ul>	
			<b>Dotazione</b>	
			• Struttura completa di tetto e piastra di compensazione	
			<b>Da ordinarsi</b>	
			<ul style="list-style-type: none"> <li>• Porta cieca o trasparente</li> <li>• Retro</li> <li>• Zoccolo altezza 100mm o 200mm</li> <li>• Piastra ingresso cavi</li> </ul>	
Altezza (mm)			Larghezza (mm)	Profondità (mm)
1800	2000	2200		
0 477 67	0 477 90	0 478 15	400	400
0 477 68	0 477 91		400	500
0 477 69	0 477 92	0 478 16	400	600
0 477 70	0 477 93	0 478 17	400	800
0 477 71	0 477 94	0 478 18	400	1000
0 477 72	0 477 95	0 478 19	600	400
0 477 73	0 477 96		600	500
0 477 74	0 477 97	0 478 20	600	600
0 477 75	0 477 98	0 478 21	600	800
0 477 76	0 477 99	0 478 22	600	1000
0 477 77	0 478 00	0 478 23	800	400
0 477 78	0 478 01		800	500
0 477 79	0 478 02	0 478 24	800	600
0 477 80	0 478 03	0 478 25	800	800
0 477 81	0 478 04	0 478 26	800	1000
0 477 82	0 478 05	0 478 27	1000	400
0 477 83	0 478 06		1000	500
0 477 84	0 478 07	0 478 28	1000	600
0 477 85	0 478 08	0 478 29	1000	800
0 477 86	0 478 09	0 478 30	1000	1000
	0 478 10		1200	400
0 477 87	0 478 11		1200	500
0 477 88	0 478 12	0 478 31	1200	600
0 477 89	0 478 13	0 478 32	1200	800
	0 478 14		1200	1000

Articolo		<b>Armadio senza porta composto da struttura, coperchio, fondo, retro e zoccolo (versione z)</b>	
		<b>Caratteristiche</b>	
		<ul style="list-style-type: none"> <li>• IP55 secondo le norme IEC EN 62208</li> <li>- IK 10 secondo la norma IEC EN 62262</li> <li>- Nema Type 12 (se completato con pannelli e porte)</li> <li>• Rivestimento in vernice epossipoliestere RAL 7035 bucciato spessore 70µm</li> <li>• Montanti in profilo chiuso saldato</li> <li>• Zoccolo con angoli in lamiera spessore 20/10 e flange asportabili sui 4 lati</li> <li>• Guarnizioni poliuretatiche applicate in colata continua</li> <li>• Ghigliottine per pressacavi</li> </ul>	
		<b>Dotazione</b>	
		• Armadio completo di retro, coperchio, zoccolo altezza 100mm, fondo a ghigliottina	
		<b>Da ordinarsi</b>	
		<ul style="list-style-type: none"> <li>• Porta cieca o trasparente</li> <li>• Piastra interna inserimento frontale o laterale</li> <li>• Pannelli laterali</li> <li>• Sistemi di sollevamento (golfari o angolari)</li> </ul>	
Altezza (mm)		Larghezza (mm)	Profondità (mm)
1800	2000		
0 478 33	0 478 51	600	400
0 478 34	0 478 52	600	500
0 478 35	0 478 53	600	600
0 478 36	0 478 54	600	800
0 478 37	0 478 55	600	1000
0 478 38	0 478 56	800	400
0 478 39	0 478 57	800	500
0 478 40	0 478 58	800	600
0 478 41	0 478 59	800	800
0 478 42	0 478 60	800	1000
0 478 43	0 478 61	1000	400
0 478 44	0 478 62	1000	500
0 478 45	0 478 63	1000	600
0 478 46	0 478 64	1000	800
0 478 47	0 478 65	1000	1000
0 478 48	0 478 66	1200	500
0 478 49	0 478 67	1200	600
0 478 50	0 478 68	1200	800
	0 478 69	1200	1000



# Armadi componibili IP55 Blizzard Pro

## porte



0 475 89



0 475 73



0 480 01

Articolo		Porta cieca e trasparente	
<b>Caratteristiche</b>			
<ul style="list-style-type: none"> <li>• Costruzione in lamiera di acciaio</li> <li>• Chiusura porta in 4 punti con cremonese</li> <li>• Chiusura con inserto doppia barretta</li> <li>• Porta reversibile costruita in lamiera spessore 20/10 con tubolare di rinforzo avvitato</li> <li>• La porta doppia è ottenuta senza montante centrale. La prima porta si chiude indipendentemente mediante serratura a leva</li> <li>• Rivestimento in vernice epossipoliestere RAL 7035 bucciato spessore 70 µm</li> <li>• Incernierata in 4 punti</li> <li>• Imballo in cartone</li> </ul>			
<b>Dotazione</b>			
<ul style="list-style-type: none"> <li>• Confezione singola</li> <li>• Completo di perni e cerniere</li> </ul>			
Cieca	Trasparente	Altezza (mm)	Larghezza (mm)
<b>0 475 72</b>		1800	400
<b>0 475 73</b>	<b>0 475 88</b>	1800	600
<b>0 475 74</b>	<b>0 475 89</b>	1800	800
<b>0 475 75</b>	<b>0 475 90</b>	1800	1000
<b>0 486 82<sup>(1)</sup></b>		1800	1000
<b>0 475 76<sup>(1)</sup></b>	<b>0 475 91</b>	1800	1200
<b>0 475 77</b>		2000	400
<b>0 475 78</b>	<b>0 475 92</b>	2000	600
<b>0 475 79</b>	<b>0 475 93</b>	2000	800
<b>0 475 80</b>	<b>0 475 94</b>	2000	1000
<b>0 486 83<sup>(1)</sup></b>		2000	1000
<b>0 475 81<sup>(1)</sup></b>	<b>0 475 95</b>	2000	1200
<b>0 475 82<sup>(1)</sup></b>		2000	1600
<b>0 475 83</b>		2200	400
<b>0 475 84</b>	<b>0 475 96</b>	2200	600
<b>0 475 85</b>	<b>0 475 97</b>	2200	800
<b>0 475 86</b>	<b>0 475 98</b>	2200	1000
<b>0 486 84<sup>(1)</sup></b>		2200	1000
<b>0 475 87<sup>(1)</sup></b>	<b>0 475 99</b>	2200	1200

(1) 2 porte in battuta

Articolo	Porta interna
<b>Caratteristiche</b>	
<ul style="list-style-type: none"> <li>• Costruzione in lamiera spessore 20/10</li> <li>• Rivestimento in vernice epossipoliestere RAL 7035 bucciato spessore 70µm</li> <li>• Distanza utile dalla porta esterna: 100 mm con predisposizione per avanzamento di 25 mm</li> <li>• Porta interna L1200 realizzata mediante due porte L600 con montante asportabile</li> <li>• Grado di protezione a porta aperta IPXXB</li> <li>• Imballo in cartone</li> </ul>	
<b>Dotazione</b>	
<ul style="list-style-type: none"> <li>• Confezione singola</li> <li>• Completo di montanti, traverse, cerniere e viteria di fissaggio</li> </ul>	
Dimensioni (mm) HxL	
<b>0 480 01</b>	1800 x 600
<b>0 480 02</b>	1800 x 800
<b>0 480 03</b>	1800 x 1000
<b>0 480 04</b>	1800 x 1200
<b>0 480 05</b>	2000 x 600
<b>0 480 06</b>	2000 x 800
<b>0 480 07</b>	2000 x 1000
<b>0 480 08</b>	2000 x 1200
<b>0 480 09</b>	2200 x 600
<b>0 480 10</b>	2200 x 800
<b>0 480 11</b>	2200 x 1000
<b>0 480 12</b>	2200 x 1200

# Armadi componibili in metallo IP55 Blizzard Pro

armadio con porta cieca e



0 479 01



0 479 28 + 0 472 72

Articolo

## Armadio porta cieca

### Caratteristiche

- IP55 secondo le norme IEC EN 62208
- IK 10 secondo la norma IEC EN 62262
- Nema Type 12 (se completato con pannelli laterali)
- Rivestimento in vernice epossipoliestere RAL 7035 bucciato spessore 70µm
- Chiusura porta in 4 punti con cremonese
- Montanti in profilo chiuso saldato
- Porta reversibile in lamiera spessore 20/10µm con tubolare di rinforzo avvitato
- La porta doppia è ottenuta senza montante centrale. La prima porta si chiude indipendentemente mediante serratura a leva
- Zoccolo con angoli in lamiera spessore 20/10 e flange asportabili sui 4 lati
- Guarnizioni poliuretaniche applicate in colata continua

### Dotazione

- Armadio completo di retro, tetto, porta cieca, zoccolo altezza 100mm, fondo a ghigliottina

### Da ordinarsi

- Piastra interna inserimento frontale o laterale
- Pannelli laterali
- Sistemi di sollevamento (golfari o angolari)

Altezza (mm)

1800	2000	Larghezza (mm)	Profondità (mm)	N° porte
0 478 84	0 479 07	400	400	1
0 478 85	0 479 08	400	500	1
0 478 86	0 479 09	400	600	1
0 478 87	0 479 10	400	800	1
0 478 88	0 479 11	400	1000	1
0 478 89	0 479 12	600	400	1
0 478 90	0 479 13	600	500	1
0 478 91	0 479 14	600	600	1
0 478 92	0 479 15	600	800	1
0 478 93	0 479 16	600	1000	1
0 478 94	0 479 17	800	400	1
0 478 95	0 479 18	800	500	1
0 478 96	0 479 19	800	600	1
0 478 97	0 479 20	800	800	1
0 478 98	0 479 21	800	1000	1
0 478 99	0 479 22	1000	400	1
0 479 00	0 479 23	1000	500	1
0 479 01	0 479 24	1000	600	1
0 479 02	0 479 25	1000	800	1
0 479 03	0 479 26	1000	1000	1
0 479 04	0 479 27	1200	500	2
0 479 05	0 479 28	1200	600	2
0 479 06	0 479 29	1200	800	2
	0 479 30	1200	1000	2
	0 479 31	1600	600	2 <sup>(1)</sup>

<sup>(1)</sup> retro costituito da 2 pezzi

## Disegni dimensionali

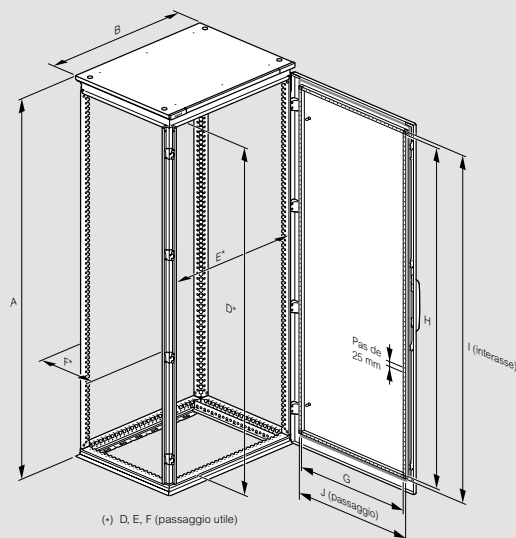
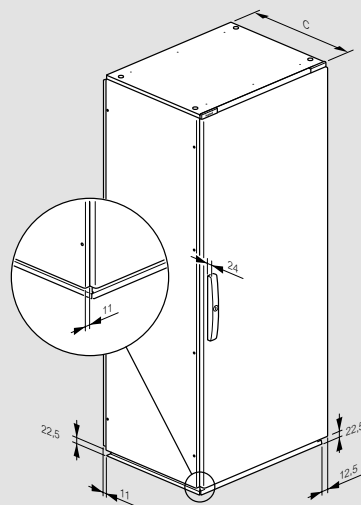

(+) D, E, F (passaggio utile)

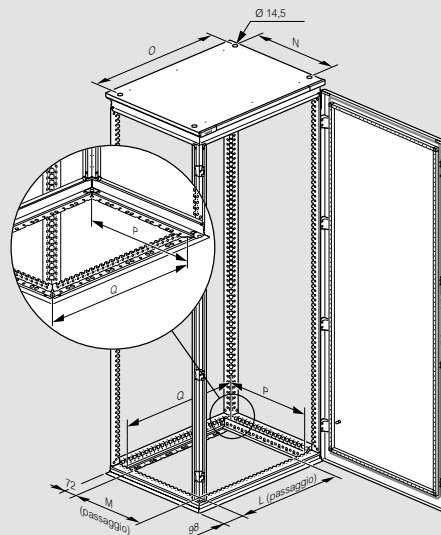

## Armadi componibili IP55 Blizzard Pro

### Disegni dimensionali

Dimensioni armadi H x L x P (mm)	A	B(1)	C(2)	D	E	F	G	H	I	J	L	M	N	O	P	Q
1800 x 400 x 400	1825	399	413	1707	308	308	260	1660	1675	275	203	255	275	336	278	278
1800 x 400 x 500	1825	399	513	1707	308	408	260	1660	1675	275	203	355	375	336	378	278
1800 x 400 x 600	1825	399	613	1707	308	508	260	1660	1675	275	203	455	475	336	478	278
1800 x 400 x 800	1825	399	813	1707	308	708	260	1660	1675	275	203	655	675	336	678	278
1800 x 400 x 1000	1825	399	1013	1707	308	908	260	1660	1675	275	203	855	875	336	878	278
1800 x 600 x 400	1825	599	413	1707	508	308	460	1660	1675	475	403	255	275	536	278	478
1800 x 600 x 500	1825	599	513	1707	508	408	460	1660	1675	475	403	355	375	536	378	478
1800 x 600 x 600	1825	599	613	1707	508	508	460	1660	1675	475	403	455	475	536	478	478
1800 x 600 x 800	1825	599	813	1707	508	708	460	1660	1675	475	403	655	675	536	678	478
1800 x 600 x 1000	1825	599	1013	1707	508	908	460	1660	1675	475	403	855	875	536	878	478
1800 x 800 x 400	1825	799	413	1707	708	308	660	1660	1675	675	603	255	275	736	278	678
1800 x 800 x 500	1825	799	513	1707	708	408	660	1660	1675	675	603	355	375	736	378	678
1800 x 800 x 600	1825	799	613	1707	708	508	660	1660	1675	675	603	455	475	736	478	678
1800 x 800 x 800	1825	799	813	1707	708	708	660	1660	1675	675	603	655	675	736	678	678
1800 x 800 x 1000	1825	799	1013	1707	708	908	660	1660	1675	675	603	855	875	736	878	678
1800 x 1000 x 400	1825	999	413	1707	908	308	860	1660	1675	875	803	255	275	936	278	878
1800 x 1000 x 500	1825	999	513	1707	908	408	860	1660	1675	875	803	355	375	936	378	878
1800 x 1000 x 600	1825	999	613	1707	908	508	860	1660	1675	875	803	455	475	936	478	878
1800 x 1000 x 800	1825	999	813	1707	908	708	860	1660	1675	875	803	655	675	936	678	878
1800 x 1000 x 1000	1825	999	1013	1707	908	908	860	1660	1675	875	803	855	875	936	878	878
1800 x 1200 x 400	1825	1199	413	1707	1108	308	460 x 2	1660	1675	475 x 2	403 x 2	255	275	1136	278	1078
1800 x 1200 x 500	1825	1199	513	1707	1108	408	460 x 2	1660	1675	475 x 2	403 x 2	355	375	1136	378	1078
1800 x 1200 x 600	1825	1199	613	1707	1108	508	460 x 2	1660	1675	475 x 2	403 x 2	455	475	1136	478	1078
1800 x 1200 x 800	1825	1199	813	1707	1108	708	460 x 2	1660	1675	475 x 2	403 x 2	655	675	1136	678	1078
2000 x 400 x 400	2025	399	413	1907	308	308	260	1860	1875	275	203	255	275	336	278	278
2000 x 400 x 500	2025	399	513	1907	308	408	260	1860	1875	275	203	355	375	336	378	278
2000 x 400 x 600	2025	399	613	1907	308	508	260	1860	1875	275	203	455	475	336	478	278
2000 x 400 x 800	2025	399	813	1907	308	708	260	1860	1875	275	203	655	675	336	678	278
2000 x 400 x 1000	2025	399	1013	1907	308	908	260	1860	1875	275	203	855	875	336	878	278
2000 x 600 x 400	2025	599	413	1907	508	308	460	1860	1875	475	403	255	275	536	278	478
2000 x 600 x 500	2025	599	513	1907	508	408	460	1860	1875	475	403	355	375	536	378	478
2000 x 600 x 600	2025	599	613	1907	508	508	460	1860	1875	475	403	455	475	536	478	478
2000 x 600 x 800	2025	599	813	1907	508	708	460	1860	1875	475	403	655	675	536	678	478
2000 x 600 x 1000	2025	599	1013	1907	508	908	460	1860	1875	475	403	855	875	536	878	478
2000 x 800 x 400	2025	799	413	1907	708	308	660	1860	1875	675	603	255	275	736	278	678
2000 x 800 x 500	2025	799	513	1907	708	408	660	1860	1875	675	603	355	375	736	378	678
2000 x 800 x 600	2025	799	613	1907	708	508	660	1860	1875	675	603	455	475	736	478	678
2000 x 800 x 800	2025	799	813	1907	708	708	660	1860	1875	675	603	655	675	736	678	678
2000 x 800 x 1000	2025	799	1013	1907	708	908	660	1860	1875	675	603	855	875	736	878	678
2000 x 1000 x 400	2025	999	413	1907	908	308	860	1860	1875	875	803	255	275	936	278	878
2000 x 1000 x 500	2025	999	513	1907	908	408	860	1860	1875	875	803	355	375	936	378	878
2000 x 1000 x 600	2025	999	613	1907	908	508	860	1860	1875	875	803	455	475	936	478	878
2000 x 1000 x 800	2025	999	813	1907	908	708	860	1860	1875	875	803	655	675	936	678	878
2000 x 1000 x 1000	2025	999	1013	1907	908	908	860	1860	1875	875	803	855	875	936	878	878
2000 x 1200 x 400	2025	1199	413	1907	1108	308	460 x 2	1860	1875	475 x 2	403 x 2	255	275	1136	278	1078
2000 x 1200 x 500	2025	1199	513	1907	1108	408	460 x 2	1860	1875	475 x 2	403 x 2	355	375	1136	378	1078
2000 x 1200 x 600	2025	1199	613	1907	1108	508	460 x 2	1860	1875	475 x 2	403 x 2	455	475	1136	478	1078
2000 x 1200 x 800	2025	1199	813	1907	1108	708	460 x 2	1860	1875	475 x 2	403 x 2	655	675	1136	678	1078
2000 x 1600 x 600	2025	1599	613	1907	1508	508	660 x 2	1860	1875	675 x 2	603 x 2	455	475	1536	478	1478
2200 x 400 x 400	2225	399	413	2107	308	308	260	2060	2075	275	203	255	275	336	278	278
2200 x 400 x 600	2225	399	613	2107	308	508	260	2060	2075	275	203	455	475	336	478	278
2200 x 400 x 800	2225	399	813	2107	308	708	260	2060	2075	275	203	655	675	336	678	278
2200 x 400 x 1000	2225	399	1013	2107	308	908	260	2060	2075	275	203	855	875	336	878	278
2200 x 600 x 400	2225	599	413	2107	508	308	460	2060	2075	475	403	255	275	536	278	478
2200 x 600 x 600	2225	599	613	2107	508	508	460	2060	2075	475	403	455	475	536	478	478
2200 x 600 x 800	2225	599	813	2107	508	708	460	2060	2075	475	403	655	675	536	678	478
2200 x 600 x 1000	2225	599	1013	2107	508	908	460	2060	2075	475	403	855	875	536	878	478
2200 x 800 x 400	2225	799	413	2107	708	308	660	2060	2075	675	603	255	275	736	278	678
2200 x 800 x 600	2225	799	613	2107	708	508	660	2060	2075	675	603	455	475	736	478	678
2200 x 800 x 800	2225	799	813	2107	708	708	660	2060	2075	675	603	655	675	736	678	678
2200 x 800 x 1000	2225	799	1013	2107	708	908	660	2060	2075	675	603	855	875	736	878	678
2200 x 1000 x 400	2225	999	413	2107	908	308	860	2060	2075	875	803	255	275	936	278	878
2200 x 1000 x 600	2225	999	613	2107	908	508	860	2060	2075	875	803	455	475	936	478	878
2200 x 1000 x 800	2225	999	813	2107	908	708	860	2060	2075	875	803	655	675	936	678	878
2200 x 1000 x 1000	2225	999	1013	2107	908	908	860	2060	2075	875	803	855	875	936	878	878
2200 x 1200 x 600	2225	1199	613	2107	1108	508	460 x 2	2060	2075	475 x 2	403 x 2	455	475	1136	478	1078
2200 x 1200 x 800	2225	1199	813	2107	1108	708	460 x 2	2060	2075	475 x 2	403 x 2	655	675	1136	678	1078

(1) esterno pannelli laterali (+ 16mm) (2) dimensioni fuori-tutto (porte e pannelli posteriori)

# Armadi componibili in metallo IP55 Blizzard Pro

## pannelli e piastre



0 475 57



0 476 11



Piastra ad inserimento laterale 0 476 31 montata su armadio Blizzard Pro



0 476 52

### Articolo **Pannello di chiusura posteriore e laterale**

#### Caratteristiche

- Costruzione in lamiera di acciaio
- Rivestimento in vernice epossipoliestere RAL 7035 bucciato spessore 70µm
- Avvitato alla struttura in 8 punti
- Imballo in cartone

#### Dotazione

- Completo di viti di fissaggi

#### Pannello di chiusura posteriore

- Confezione singola

Dimensioni (mm) HxL

<b>0 475 56</b>	1800 x 400
<b>0 475 57</b>	1800 x 600
<b>0 475 58</b>	1800 x 800
<b>0 475 59</b>	1800 x 1000
<b>0 475 60</b>	1800 x 1200
<b>0 475 61</b>	2000 x 400
<b>0 475 62</b>	2000 x 600
<b>0 475 63</b>	2000 x 800
<b>0 475 64</b>	2000 x 1000
<b>0 475 65</b>	2000 x 1200
<b>0 475 66</b>	2000 x 1600
<b>0 475 67</b>	2200 x 400
<b>0 475 68</b>	2200 x 600
<b>0 475 69</b>	2200 x 800
<b>0 475 70</b>	2200 x 1000
<b>0 475 71</b>	2200 x 1200

#### Pannello di chiusura laterale

- Confezione doppia

<b>0 472 62</b>	1800 x 400
<b>0 472 66</b>	1800 x 500
<b>0 472 71</b>	1800 x 600
<b>0 472 74</b>	1800 x 800
<b>0 472 77</b>	1800 x 1000
<b>0 472 63</b>	2000 x 400
<b>0 472 67</b>	2000 x 500
<b>0 472 72</b>	2000 x 600
<b>0 472 75</b>	2000 x 800
<b>0 472 78</b>	2000 x 1000
<b>0 472 64</b>	2200 x 400
<b>0 472 73</b>	2200 x 600
<b>0 472 76</b>	2200 x 800
<b>0 472 79</b>	2200 x 1000

### Piastre intermedie di collegamento

Permettono di creare un unico piano di cablaggio in caso di armadi in batteria con piastra inserimento frontale. Hanno una parte centrale con fori a passo 25 mm per viti autoperforanti per agevolare i cablaggi ed i fissaggi di elementi di collegamento tra le piastre. Sono dotate di viteria di fissaggio.

Altezza

<b>0 476 52</b>	1800
<b>0 476 53</b>	2000
<b>0 476 54</b>	2200

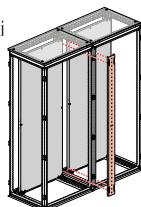

### Articolo **Kit squadrette di fissaggio intermedio**

**0 480 21** Permette di fissare centralmente la piastra per avere 6 punti di fissaggio. Viene utilizzata in accoppiamento ai traversini multifunzione da ordinare separatamente. Kit di due pezzi con viteria di fissaggio a corredo. Utilizzabile solo con piastre ad inserimento frontale.

### Piastra interna ad inserimento frontale

#### Caratteristiche

- Costruzione in lamiera zincata spessore 25/10
- Ribordata sui 4 lati per una maggiore rigidità
- Confezione singola
- Completa di pattini di scorrimento
- Completa di squadrette e viteria di fissaggio

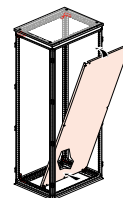

Dimensioni armadi HxL	H utile piastra (mm)	L utile piastra (mm)	
<b>0 476 08</b>	1800 x 400	1696	300
<b>0 476 09</b>	1800 x 600	1696	500
<b>0 476 10</b>	1800 x 800	1696	700
<b>0 476 11</b>	1800 x 1000	1696	900
<b>0 476 12</b>	1800 x 1200	1696	1100
<b>0 476 14</b>	2000 x 400	1896	300
<b>0 476 15</b>	2000 x 600	1896	500
<b>0 476 16</b>	2000 x 800	1896	700
<b>0 476 17</b>	2000 x 1000	1896	900
<b>0 476 18</b>	2000 x 1200	1896	1100
<b>0 476 40</b>	2000 x 1600	1896	750x2
<b>0 476 20</b>	2200 x 400	2096	300
<b>0 476 21</b>	2200 x 600	2096	500
<b>0 476 22</b>	2200 x 800	2096	700
<b>0 476 23</b>	2200 x 1000	2096	900
<b>0 476 24</b>	2200 x 1200	2096	1100

### Piastra interna ad inserimento laterale<sup>(1)</sup>

#### Caratteristiche

- Costruzione in lamiera zincata spessore 25/10
- Guide di scorrimento a corredo
- Ribordata sui 4 lati per una maggiore rigidità
- Confezione singola
- Completa di squadrette e viteria di fissaggio

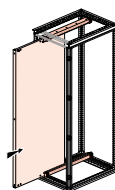

Dimensioni armadi HxL	H utile piastra (mm)	L utile piastra (mm)	
<b>0 476 29</b>	1800 x 600	1697	590
<b>0 476 30</b>	1800 x 800	1697	790
<b>0 476 31</b>	1800 x 1000	1697	990
<b>0 476 32</b>	1800 x 1200	1697	1190
<b>0 476 34</b>	2000 x 600	1897	590
<b>0 476 35</b>	2000 x 800	1897	790
<b>0 476 36</b>	2000 x 1000	1897	990
<b>0 476 37</b>	2000 x 1200	1897	1190
<b>0 476 38</b>	2000 x 1600 <sup>(2)</sup>	1897	1790
<b>0 476 39</b>	2200 x 600	2097	590
<b>0 476 41</b>	2200 x 800	2097	790
<b>0 476 42</b>	2200 x 1000	2097	990
<b>0 476 43</b>	2200 x 1200	2097	1190

### Accessori

**0 487 35** Kit di unione piastre interne ad inserimento laterale

(1) Essendo larga quanto l'armadio garantisce una maggior superficie di cablaggio (rispetto a quella ad inserimento frontale) ma non consente l'utilizzo di traverse orizzontali e separatori. Non è possibile utilizzare il kit di accoppiamento 0 476 83.

(2) Piastra larghezza 1600 mm costituita da 2 piastre 800 mm.

# Armadi componibili IP55 Blizzard Pro

accessori

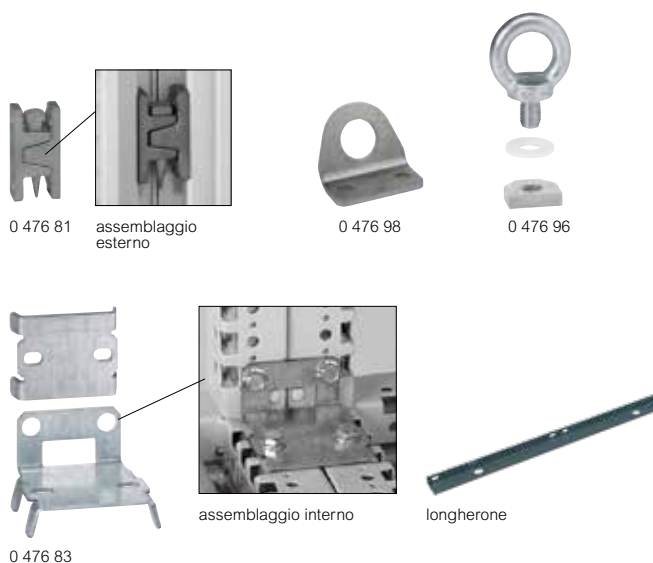

Articolo **Accessori di unione e sollevamento**

**Kit unione armadi**

Permettono di assemblare gli armadi lato-lato, lato-retro, retro-retro. Conservano il grado IP dell'armadio

**0 476 81** Assemblaggio esterno per sollevamento fino a 500kg/m<sup>3</sup>. Kit composto da un perno conico che garantisce l'allineamento degli armadi. Kit per 6 punti di unione

**0 476 82** Assemblaggio interno per sollevamento fino a 500kg/m<sup>3</sup>. Kit composto da 6 piastre piane e relative viti.

**0 476 83** Assemblaggio interno per sollevamento fino a 1000kg/m<sup>3</sup>. Kit composto da 4 piastre angolari e piane e relative viti di fissaggio.

**Kit sollevamento mediante golfari**

**0 476 96** Kit 4 golfari M14 per carico 1000kg/m<sup>3</sup>

**Angolari**

**0 476 98** Coppia di angolari per armadi uniti in batteria

**Fissaggio a parete**

**0 477 02** Kit 2 squadrette ancoraggio INOX

**Nota:** disponibile a richiesta kit unione longherone di sollevamento.

**Esempi tipici di sollevamento**

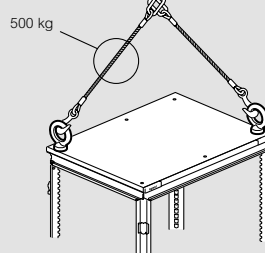

	P (kg)	α (°)
	500	90
	600	60
	750	120
	1000	90
	1200	60

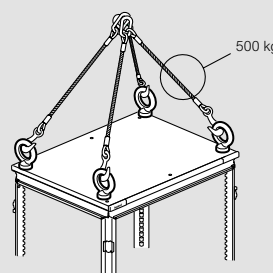

	P (kg)	α (°)
	500	90
	600	60
	750	120
	1000	90
	1200	60

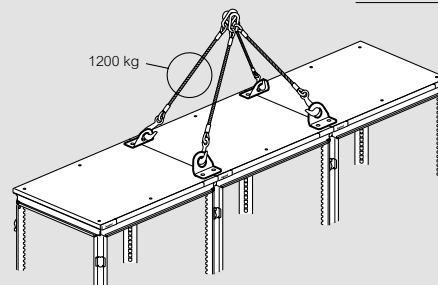
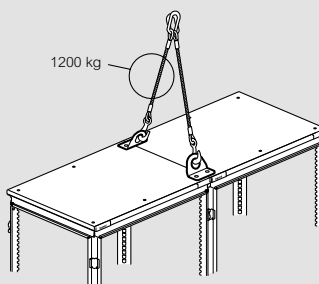

**Dimensioni (mm)**

**Golfari e squadrette di sollevamento**

Rif. 0 476 96

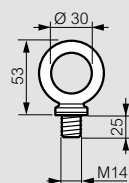

Rif. 0 476 98

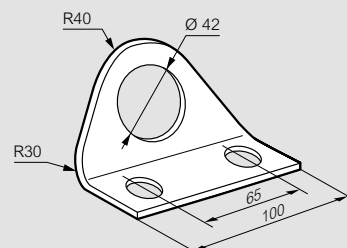

**Longherone di sollevamento**



I longheroni vengono utilizzati per il sollevamento di armadi montati in batteria e quindi hanno lunghezze diverse, a seconda delle dimensioni della batteria.

# Armadi componibili IP55 Blizzard Pro

## porte ed accessori



0 477 18 + 0 477 16



0 477 19  
Esempio di profilato per accessori di porte in montaggio orizzontale o verticale + guida DIN35



Zoccolo



0 477 00

### Articolo **Sistema porta**

Il sistema porta si compone di una serie di articoli che agevolano l'installazione ed il cablaggio di apparecchi e componenti sulla porta stessa

#### **Squadretta di fissaggio su porta**

**0 477 18** Si fissa sul tubolare di irrigidimento permettendo il fissaggio a filo con la superficie della porta di guide DIN e traversini  
Confezione 2 pezzi.

#### **Traversini per porte**

Si fissano sui tubolari di irrigidimento e permettono il fissaggio dei cavi e la installazione delle guide DIN  
Confezione 2 pezzi

Dimensioni L (mm)

**0 477 19** 600  
**0 477 20** 800  
**0 477 21** 1000

#### **Guide DIN per porta**

Si fissano con la squadretta art. 0 477 18 o direttamente sui profili 0 477 19/20/21  
Confezione singola  
Per porte larghezza:

Dimensioni L (mm)

**0 477 15** 600  
**0 477 16** 800  
**0 477 17** 1000

#### **Finestre alluminio**

Si fissano all'esterno della porta e permettono di proteggere dagli agenti esterni le apparecchiature di segnalazione e di comando

La viteria di fissaggio è a corredo. IP54

Dimensioni L (mm)

**0 475 45** 300 x 400  
**0 475 46** 400 x 400  
**0 475 47** 500 x 500  
**0 475 48** 600 x 400  
**0 475 49** 600 x 600

### **Accessori di fissaggio**

**0 374 39** Griffa di larghezza 35 mm e fori per viti diam. 4 e 6 mm (per guida simmetrica)

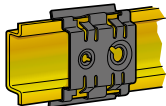

### **Per guide simmetriche ed asimmetriche**

**0 364 78** Griffa per viti diam. 4 mm  
**0 364 79** Griffa per viti diam. 6 mm

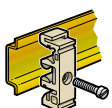

### Articolo

### **Sistema zoccolo**

Lo zoccolo si compone di 4 elementi angolari e 4 flange. Per costituirne uno completo è necessario ordinare il kit frontale composto da 4 angoli e due flange di larghezza necessaria e un kit di profondità composto da 2 flange di profondità. Lo zoccolo H200 è realizzabile con i codici specifici o sovrapponendo due zoccoli H = 100. E' completo di tutte le viterie necessarie per il suo assemblaggio e per il fissaggio alla struttura. E' possibile completare lo zoccolo con una serie di accessori: flange aerate, flange con spazzole per il passaggio cavi, traversini di fissaggio zoccoli da utilizzare nel senso della profondità in armadi affiancati per irrigidimento e sostegno cavi

#### **Kit flange fronte e retro**

Lunghezza (mm)

H = 100 mm	H = 200 mm	
<b>0 476 55</b>	<b>0 476 65</b>	400
<b>0 476 56</b>	<b>0 476 66</b>	600
<b>0 476 57</b>	<b>0 476 67</b>	800
<b>0 476 58</b>	<b>0 476 68</b>	1000
<b>0 476 59</b>	<b>0 476 69</b>	1200
<b>0 476 60</b>	<b>0 476 70</b>	1600

#### **Kit profondità H = 100**

Dimensioni L (mm)

A = 100 mm	A = 200 mm	
<b>0 476 76</b>	<b>0 476 86</b>	400
<b>0 476 77</b>	<b>0 476 87</b>	500
<b>0 476 78</b>	<b>0 476 88</b>	600
<b>0 476 79</b>	<b>0 476 89</b>	800
<b>0 476 80</b>	<b>0 476 90</b>	1000

Confezione: coppia di flange

#### **Flange aerate**

Dimensioni L (mm)

**0 476 62** 600  
**0 476 63** 800

Confezione: una flangia

#### **Traversini per zoccolo**

Dimensioni L (mm)

**0 476 91** 400  
**0 476 92** 500  
**0 476 93** 600  
**0 476 94** 800  
**0 476 95** 1000

#### **Flange con spazzole**

Confezione: una flangia

Dimensioni L (mm)

**0 476 72** 500  
**0 476 73** 600  
**0 476 74** 800

#### **Accessori**

Kit 4 ruote portata 400 Kg

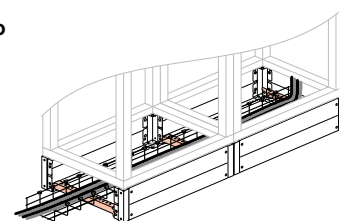

# Armadi componibili IP55 Blizzard Pro

## accessori



0 477 08



0 365 81

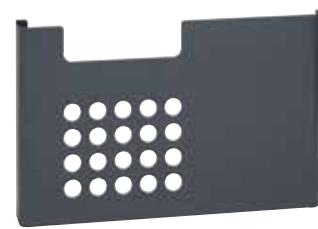

0 476 45



0 476 47



0 473 02



0 473 79



0 473 80

### Articolo Sistema porta

#### Tavolino ribaltabile

Colore: RAL 7012  
2 posizioni: orizzontale o inclinato  
Per porte con larghezza (mm)

- 0 477 07 600
- 0 477 08 800
- 0 477 09 1000

#### Tasche portaschemi metalliche

Colore: RAL 7012 fissaggio su profilo interno porta.  
Può accogliere documenti fino al formato A3  
Materiale: lamiera

Per porte con larghezza (mm)	Dimensioni interne H x L x P (mm)
0 476 45 <sup>(1)</sup> 600/800/1000	275 x 425 x 50
0 476 46 600	275 x 450 x 100
0 476 47 800	275 x 650 x 100

#### Tasche portaschemi plastiche

Colore: RAL 7035 autoadesive in plastica rigida

Dimensioni interne HxLxP (mm)

- 0 365 80 310 x 200 x 18
- 0 365 81 230 x 130 x 18

#### Blocco porta aperta

- 0 473 02 Arresto di fine corsa della porta. Fissaggio diretto sul telaio dell'armadio.

(1) Fissaggio a vite sul lato DX e adesivo sul lato SX

### Articolo Sistema porta

#### Kit Cerniere 180°

Permettono la rotazione di 180° della porta in apertura, anche in presenza di armadi affiancati. Per le porte doppie (L = 1000, L = 1200 e L = 1600) è necessario ordinare 2 Kit.

- 0 473 74 Kit 4 cerniere 180°

#### Kit elementi universali armadio

Sono gli elementi di supporto che si montano sui montanti e servono per il fissaggio di cerniere e fanno da supporto ai pannelli laterali ed al retro.  
Si montano sulle strutture versione "H"

- 0 473 77 Kit 16 squadrette universali

#### Kit cerniere per porta

Si montano sulle squadrette universali.

- 0 473 75 Kit 4 cerniere per porta singola
- 0 473 76 Kit 8 cerniere per porta doppia

#### Interblocco porte meccanico

Serve per interbloccare le porte tra di loro, identificando una porta la cui apertura comanda tutte le altre. E' composto da due codici: uno per la porta principale ed uno per ogni porta secondaria da comandare.

- 0 473 79 per porta principale
- 0 473 80 per porta secondaria

# Armadi componibili IP55 Blizzard Pro

## accessori

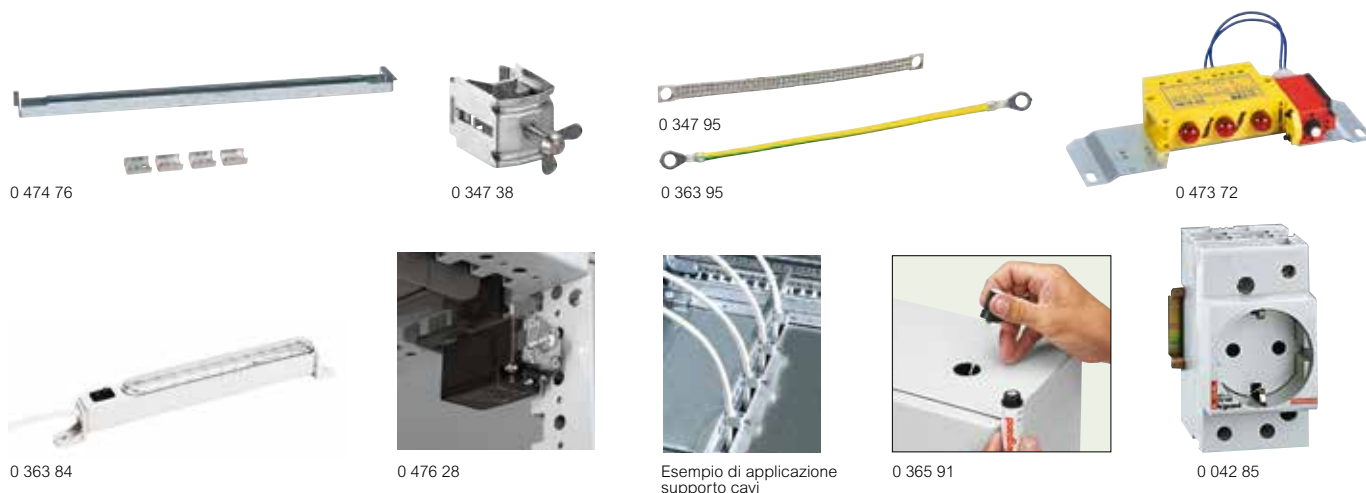

### Articolo **Supporti per trasformatori**

#### **Coppia di supporti per trasformatori**

Si fissano direttamente nella parte bassa dell'armadio unicamente nel senso della larghezza. Possibile regolazione del fissaggio. Completati di accessori di installazione.

Carico max 300 kg.

- 0 474 75** per armadi L=600 mm.
- 0 474 76** per armadi L=800 mm.
- 0 474 77** per armadi L=1000 mm.

#### **Supporti per cavi**

Per fissaggio cavi mediante morsetto 034738. Fissaggio diretto su montanti, piastre o telaio degli armadi. Completo di accessorio di fissaggio. In acciaio zincato

- 0 472 35** per armadi L=600 mm
- 0 472 36** per armadi L=800 mm
- 0 472 37** per armadi L=1000 mm
- 0 472 38** per armadi L=1200 mm
- 0 472 39** per armadi L=1600 mm

#### **Morsetto inox**

- 0 347 38** per conduttori diametro da 10 a 35 mm.

#### **Clips di fissaggio**

Permettono di fissare viti metriche. Si fissano direttamente sulle cave presenti sulla struttura dell'armadio e delle traverse. Permettono la messa a terra in automatico grazie alla particolare forma che permette di incidere la vernice e quindi creare il contatto con la parte zincata dell'armadio.

- 0 477 11** Clip M5
- 0 477 12** Clip M6
- 0 477 13** Clip M8

#### **Prese modulari 10/16 A - 250 V~**

**Profondità 53 mm. Per guide EN 60715.**

	N. moduli da 17,5 mm
<b>0 042 80</b> 2 P + T - Polarizzata Standard francese	2,5
<b>0 042 85</b> 2 P + T - Standard tedesca	2,5
<b>0 042 87</b> 2 P + T - 10/16 A bipresa	1,5

### Articolo **Accessori**

#### **Trecce per equipotenzialità**

Utilizzo per realizzare l'equipotenziale tra le porte e la struttura metallica dell'armadio

- 0 347 95** sezione 6 mm<sup>2</sup> – lunghezza 200 mm – diametro foro 8,5mm
- 0 347 96** sezione 16 mm<sup>2</sup> – lunghezza 200 mm – diametro foro 8,5 mm
- 0 347 97** sezione 30 mm<sup>2</sup> – lunghezza 200 mm – diametro foro 8,5 mm  
Filo giallo/verde
- 0 363 95** sezione 6 mm<sup>2</sup> – lunghezza 200 mm – diametro foro 6,5 mm

#### **Kit illuminazione**

tubi fluorescenti da 9 W, design compatto. Alimentazione 230 V, 50 Hz. Il contatto porta deve essere ordinato separatamente. Si fissano direttamente sulla struttura dell'armadio. Per il fissaggio centrale sugli armadi doppia porta è necessaria la squadretta ref. 0 482 37. Grado di protezione IP20. Livello di filtraggio del disturbo conforme alla norma EN 55015.

- 0 363 81** Illuminazione a LED dotata di sensore di movimento (illuminazione fissa di 6min). Omologato UL. Rotazione di 120° della lampada. Fissaggio magnetico o fissaggio a vite con staffe di fissaggio art. 0 363 79 (da ordinare separatamente). Precablato con cavo. Per quadri e armadi larghezza minima 500mm.
- 0 363 82** Illuminazione a LED dotata di sensore di movimento (luce fissa 6min) e presa 2P+T. Rotazione di 120° della lampada. Fissaggio a vite con tasselli di fissaggio art. 0 363 79 (da ordinare separatamente). Precablato con cavo. Per quadri e armadi larghezza minima 600mm.
- 0 363 83** Illuminazione a LED dotata di sensore di movimento (luce fissa 6min) e presa standard tedesco. Rotazione di 120° della lampada. Fissaggio a vite con tasselli di fissaggio art. 0 363 79 (da ordinare separatamente). Precablato con cavo. Per quadri e armadi larghezza minima 600mm.
- 0 363 84** Illuminazione a LED dotata di interruttore. Rotazione di 120° della lampada. Fissaggio diretto con viti o con tasselli di fissaggio art.0 363 79 (da ordinare separatamente). Precablato con cavo. Per quadri e armadi larghezza minima 400mm.
- 0 482 32** Kit di illuminazione con lampada fluorescente 11W con presa 2P+T. Montaggio magnetico. Per quadri e armadi larghezza minima 500mm
- 0 482 33** Kit di illuminazione con lampada fluorescente 11W con presa universale. Montaggio magnetico. Per quadri e armadi larghezza minima 500mm
- 0 482 37** kit fissaggio verticale lampade

#### **Contatto porta**

6A-250V. 1 contatto NC ed 1 contatto NA. Permette ad esempio, il blocco del climatizzatore all'apertura della porta e l'accensione dei kit di illuminazione.

- 0 476 28** Microinterruttore 6A
- Dispositivo lampeggiante**
  - Si compone di un dispositivo lampeggiante trifase e di un fincorsa già cablati e fissati ad una staffa metallica.
  - Tensioni di alimentazione:  
110 ÷ 290V - 50/60Hz  
220 ÷ 500V - 50/60Hz (380V 3F/3F+N)
  - Imballo singolo in scatola di cartone
- 0 473 72** Dispositivo lampeggiante

#### **Vernice per ritocchi**

- 0 365 97** spray RAL 7035
- 0 365 91** a pennello RAL 7035



# Armadi componibili IP55 Blizzard Pro

## sistemi di chiusura

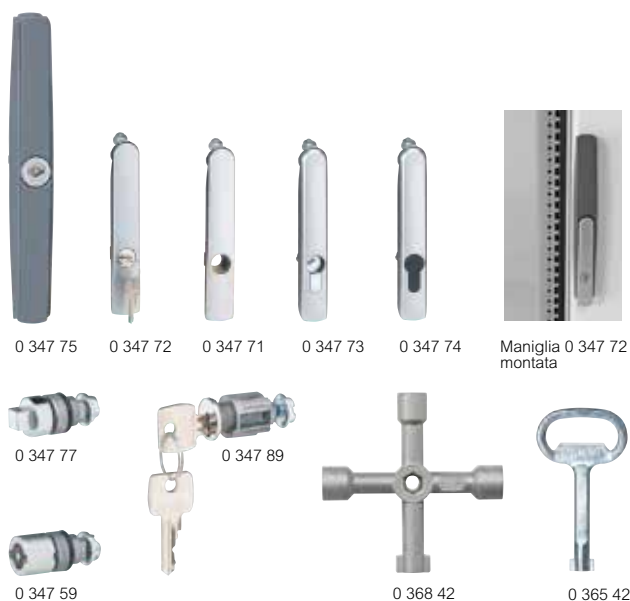

### Articolo **Sistemi di chiusura**

#### Chiusure

**0 347 75** Mostrina di chiusura completa di impronta a doppia barretta.

#### Cilindretti a chiave

Colore: RAL 7012 per maniglie 0347 71/72.  
Corredati con due chiavi.

Per chiave

- 0 347 84** 405
- 0 347 85** 421
- 0 347 86** 455
- 0 347 87** 1242E
- 0 347 88** 3113A
- 0 347 89** 2433A

Per altri codici di chiavi, consultateci

#### Inserti con impronta per manovra mediante chiave

- 0 347 76** quadrato femmina da 6 mm
- 0 347 77** quadrato maschio da 8 mm
- 0 347 78** triangolo maschio da 6,5 mm
- 0 347 79** triangolo maschio da 8 mm
- 0 347 81** triangolo maschio da 11 mm
- 0 347 59** doppia aletta
- 0 347 00** impronta tipo FIAT

#### Chiavi

- 0 365 35** quadrato femmina da 6 mm
- 0 365 38** quadrato maschio da 8 mm
- 0 365 39** triangolo maschio da 6,5 mm
- 0 365 40** triangolo maschio da 8 mm
- 0 365 41** triangolo maschio da 11 mm
- 0 365 42** doppia aletta
- 0 347 80** tipo FIAT
- 0 368 42** attrezzo impronta multipla con quadrato maschio da 8 mm, quadrato maschio da 6mm, triangolo maschio da 6 mm e impronta a doppia barretta

#### Maniglie

- 0 347 72** maniglia equipaggiata con un cilindretto a chiave 2433A
- 0 347 71** equipaggiabile con un cilindretto a chiave o ad impronta
- 0 347 73** maniglia equipaggiata con cilindro CNOMO triangolo 6,5 mm
- 0 347 74** maniglia con foratura passante, accetta un ½ cilindro europeo DIN (30+10 mm) (non di nostra fornitura)

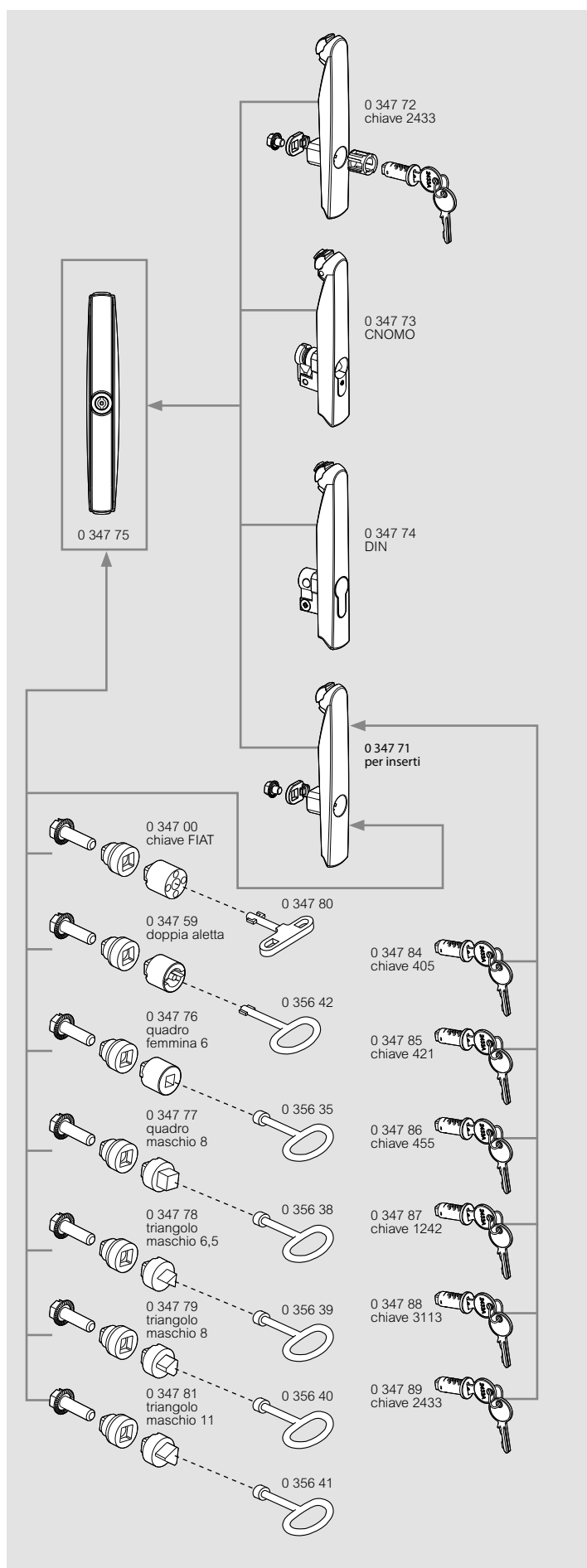

# Armadi componibili IP55 Blizzard Pro

## piastre ingresso cavi

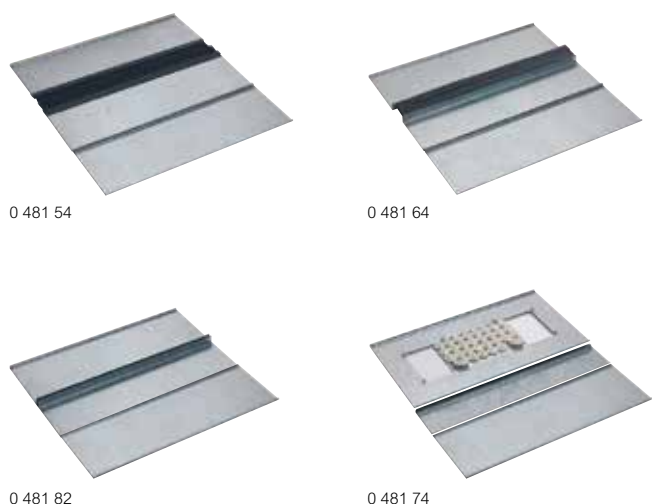

Articolo **Piastre ingresso cavi**

Le piastre si compongono di due parti:

- una parte funzionale, identica per tutte le profondità, che permette di ottenere differenti prestazioni (Cabstop, pressacavi, IP43 o con spazzole)
- una parte che compensa le profondità, sempre in dotazione all'armadio. Sull'armadio STD entrambe le parti sono date a corredo, sulla versione "H" è presente solo la parte di compensazione della profondità, mentre la parte funzionale va ordinata separatamente

Spostando la parte di compensazione è possibile scegliere la posizione della parte funzionale più confacente alla propria installazione (le due parti sono scorrevoli)

**Per pressacavi**

Dimensioni L (mm)

- 0 481 80** 400
- 0 481 81** 600
- 0 481 82** 800
- 0 481 83** 1000

**IP43**

Dimensioni L (mm)

- 0 481 60** 400
- 0 481 62** 600
- 0 481 64** 800
- 0 481 66** 1000

**Con spazzole**

Dimensioni L (mm)

- 0 481 50** 400
- 0 481 52** 600
- 0 481 54** 800
- 0 481 56** 1000

**Per CABSTOP**

Dimensioni L (mm)

- 0 481 70** 400
- 0 481 72** 600
- 0 481 74** 800
- 0 481 76** 1000

### Composizione delle piastre ingresso cavi

Larg.	Prof.	400 (Utile 203)	600 (Utile 403)	800 (Utile 603)	1000 (Utile 803)
400					
500	A				
600	B				
800	B B				
1000	B B B				

parte funzionale P = 230 (in due pezzi)

parte di compensazione A: P = 100  
B: P = 200

Per larghezza 1600 utile = 603x2  
Per larghezza 1200 utile = 403x2

# Armadi componibili IP55 Blizzard Pro

accessori



0 473 62  
equipaggiati con pannelli  
laterali 0 472 72 e montanti  
0 482 20



0 482 04  
Esempio di telaio rack 19°  
girevole da installare in un  
armadio 19° 0 473 62



0 482 18

## Montanti 19"

Articolo 0 482 20

Rinforzo possibile con traverse orizzontali 0 480 16 o 0 480 17  
Tenuta al carico: 420 kg

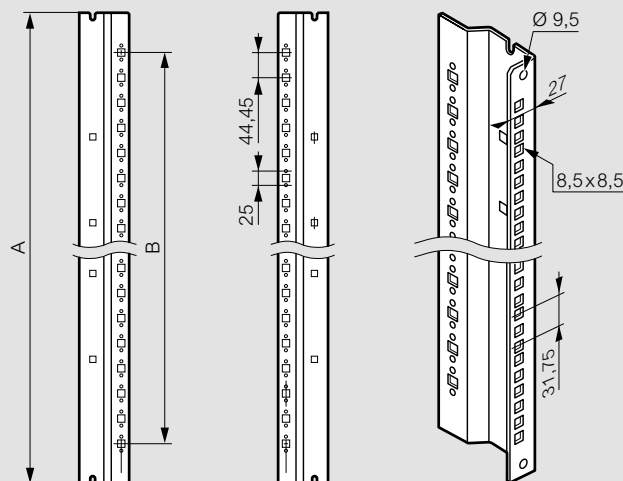

Dim. armadi H x L	A (mm)	B (mm)
1800 x 600	1772	1645
2000 x 600	1972	1822
2200 x 600	2172	2089

## Articolo Telaio Rack girevole

Si installano in armadio L = 800  
Composto da un telaio girevole incernierato, chiudibile con  
serratura a 1/4 di giro

	Dimensioni HxL (mm)	n° unità
0 482 01	594 x 800	12
0 482 02	1044 x 800	20
0 482 03	1800 x 800	35
0 482 04	2000 x 800	40
0 482 05	2200 x 800	44

## Montanti Rack

Si installano in armadio L600  
Composti da due montanti e relative viterie di fissaggio

	Dimensioni HxL (mm)	n° unità
0 482 18	1800 x 600	35
0 482 20	2000 x 600	40
0 482 22	2200 x 600	44

## Telaio rack girevole

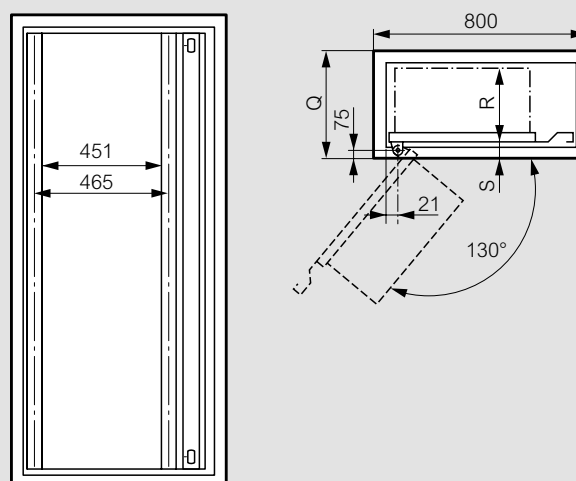

Dim. armadi H x L	Q (mm)	Codice 0 482 03/04	
		R (mm) maxi	S (mm)
1800 x 800	400	300	55
2000 x 800	500	400	55
2000 x 800	600	450	55
2000 x 800	800	450	55

# Armadi componibili IP55 Blizzard Pro

piastre, separatori e vano cavi



0 480 93



0 481 11



0 482 16

## Articolo **Piastre parziali e separatori orizzontali**

In coordinamento con le porte parziali esterne e con il separatore verticale permettono la costruzione di celle IP20.

### Piastre

Costruite in lamiera zincata spessore 20/10, si fissano sui separatori orizzontali o sui montanti codice 0 480 3X

L=600mm	L=800mm	Altezza piastra (mm)
<b>0 480 93</b>	<b>0 481 01</b>	200
<b>0 480 94</b>	<b>0 481 02</b>	300
<b>0 480 95</b>	<b>0 481 03</b>	400
<b>0 480 96</b>	<b>0 481 04</b>	600
<b>0 480 97</b>	<b>0 481 05</b>	800
<b>0 480 98</b>	<b>0 481 06</b>	1000
<b>0 480 99</b>	<b>0 481 07</b>	1200
<b>0 481 00</b>	<b>0 481 08</b>	1400

### Separatori

Costruiti in lamiera zincata spessore 20/10, per montaggio a profondità parziale usare i montanti codice 0 480 3X

L=600mm	L=800mm	Profondità (mm)
<b>0 481 09</b>	<b>0 481 15</b>	200
<b>0 481 10</b>	<b>0 481 16</b>	300
<b>0 481 11</b>	<b>0 481 17</b>	400
<b>0 481 12</b>	<b>0 481 18</b>	500
<b>0 481 13</b>	<b>0 481 19</b>	600
<b>0 481 14</b>	<b>0 481 20</b>	800

## Articolo **Vano cavi laterale**

### Caratteristiche:

- costruito in lamiera spessore 15/10 e verniciato con polveri epossipoliestere RAL 7035 bucciato
- il vano cavi accoppiato all'armadio ne mantiene il grado di protezione IP55
- a porta aperta e con separatore montato garantisce un grado di protezione IP54
- imballo singolo

Il vano cavi consente di utilizzare una protezione per i connettori evitando danneggiamenti o interventi indesiderati. Si accoppia facilmente all'armadio a mezzo del kit in dotazione.

A completamento si possono ordinare:

- separatore cieco
- separatore forato per connettori
- flange di riduzione e di chiusura

### Vano cavi laterale

H x L x P (mm)

<b>0 482 10</b>	1800 x 200 x 500
<b>0 482 11</b>	1800 x 200 x 600
<b>0 482 12</b>	2000 x 200 x 500
<b>0 482 13</b>	2000 x 200 x 600
<b>0 482 14</b>	2000 x 200 x 800
<b>0 486 32</b>	2000 x 300 x 600
<b>0 486 33</b>	2000 x 300 x 800
<b>0 482 16</b>	2200 x 200 x 600
<b>0 482 17</b>	2200 x 200 x 800

# Armadi componibili IP55 Blizzard Pro

separatori verticali, montanti e traverse

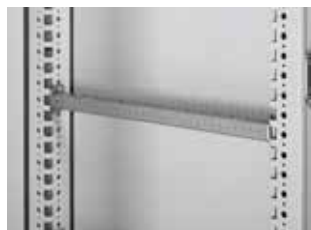

0 480 15  
Montanti orizzontali



Montanti multifunzione  
art. 0 480 24 e 2 x 0 480 25



Esempio di armadio  
con separatore



0 480 43

## Articolo **Montanti e traverse**

### Coppia di montanti

Permettono la realizzazione di telai parziali all'interno degli armadi. Preposizionamento provvisorio prima del fissaggio definitivo mediante viti. Forature con passo 25mm predisposte per dadi in gabbia. In acciaio galvanizzato. Possono essere montanti sia in larghezza che in profondità o altezza.

### Traverse orizzontali

- 0 480 14** per armadi L o P =400
- 0 480 15** per armadi L o P =500
- 0 480 16** per armadi L o P =600
- 0 480 17** per armadi L o P =800
- 0 480 18** per armadi L o P =1000

### Traverse e montanti multifunzione

Lunghezza nominale (mm)

- 0 480 24** 400
- 0 480 25** 500
- 0 480 26** 600
- 0 480 27** 800
- 0 480 28** 1000
- 0 480 29** 1200
- 0 480 30** 1400
- 0 480 31** 1600
- 0 480 32** 1800
- 0 480 33** 2000
- 0 480 34** 2200

## Articolo **Separatore**

Fornito completo di clips, viti di fissaggio e guarnizione adesiva da utilizzare dove serve mantenere un grado di protezione IP54.

### Verticale cieco

A x P (mm)

- 0 480 35** 1800 x 400
- 0 480 36** 1800 x 500
- 0 480 37** 1800 x 600
- 0 480 38** 1800 x 800
- 0 480 39** 1800 x 1000
- 0 480 40** 2000 x 400
- 0 480 41** 2000 x 500
- 0 480 42** 2000 x 600
- 0 480 43** 2000 x 800
- 0 480 44** 2000 x 1000
- 0 480 45** 2200 x 400
- 0 480 47** 2200 x 600
- 0 480 48** 2200 x 800

### Verticale perforato

Elemento verticale munito di fori per connettori 24 poli. A completamento si possono ordinare:

- piastre di chiusura cieche
- piastre per connettori 16/10 poli
- flange di riduzione e chiusura

A x P (mm)

- 0 480 49** 1800 x 500 (32 fori - 4x8 file)
- 0 480 50** 1800 x 600 (32 fori - 4x8 file)
- 0 480 51** 2000 x 500 (32 fori - 4x8 file)
- 0 480 52** 2000 x 600 (32 fori - 4x8 file)

# Armadi componibili IP55 Blizzard Pro

piastre ed armadi PC

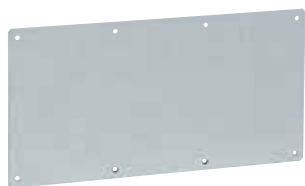

0 480 58

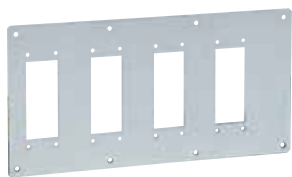

0 480 56



0 480 57

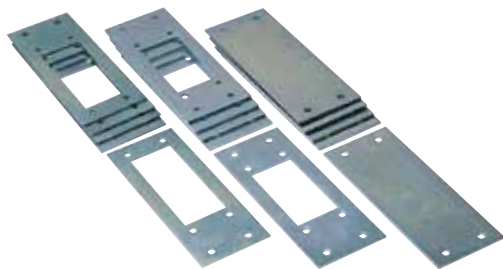

0 480 54

0 480 55

0 480 53



0 474 04



0 474 29  
Ripiano estraibile  
Armadio PC



0 472 90

## Articolo **Piastra di chiusura cieca**

Idonea per la chiusura di una fila di 4 fori per connettori 24 poli.

### Caratteristiche

- Costruita in lamiera zincata spessore 15/10
- Confezione singola

**0 480 58** Piastra di chiusura cieca

## Articolo **Piastra per connettori 16/10 poli**

Piastra per la riduzione di una fila di 4 fori da 24 a 16 poli o da 24 a 10 poli. A completamento si possono ordinare le flange per la chiusura dei fori della piastra non utilizzati.

### Caratteristiche

- Costruita in lamiera zincata sp. 15/10
- Confezione singola

**0 480 56** Piastra per connettori 16 poli

**0 480 57** Piastra per connettori 10 poli

N° fori piastra

4

4

## Articolo **Piastra di chiusura cieca**

Flange per la chiusura o per la riduzione di un singolo foro da 24 poli.

### Caratteristiche

- Costruita in lamiera zincata sp. 15/10
- Confezione 5 pezzi

**0 480 54** Flangia di riduzione 24/16 poli

**0 480 55** Flangia di riduzione 24/10 poli

**0 480 53** Flangia di chiusura foro per connettore 24 poli

## Articolo **Armadio PC**

- IP55 secondo le norme IEC EN 60529
- IK10 secondo la norma IEC EN 62262 – Nema type 12
- Rivestimento in vernice epossipoliestere colore RAL 7035 bucciato 70µm
- Può ospitare un monitor, una tastiera e una unità centrale
- Completo di piastra passacavi, zoccolo e pannelli laterali

Dimensioni H x L x P (mm)

**0 474 04** 1800 x 600 x 600

**0 474 05** 2000 x 600 x 600

### Accessori e supporti

**0 472 90** Telaio scorrevole per stampante 12U – Ral7035.

**0 474 29** Ripiano estraibile - si fissa direttamente sulla struttura - carico massimo 50kg

### Montanti rack per armadio PC

**0 482 08** kit di 2 montanti 18 U. Si montano sui traversi multifunzione da ordinare separatamente (art. 0 480 26)

# Armadi componibili IP55 Blizzard Pro

sistema interno

## Disegni dimensionali

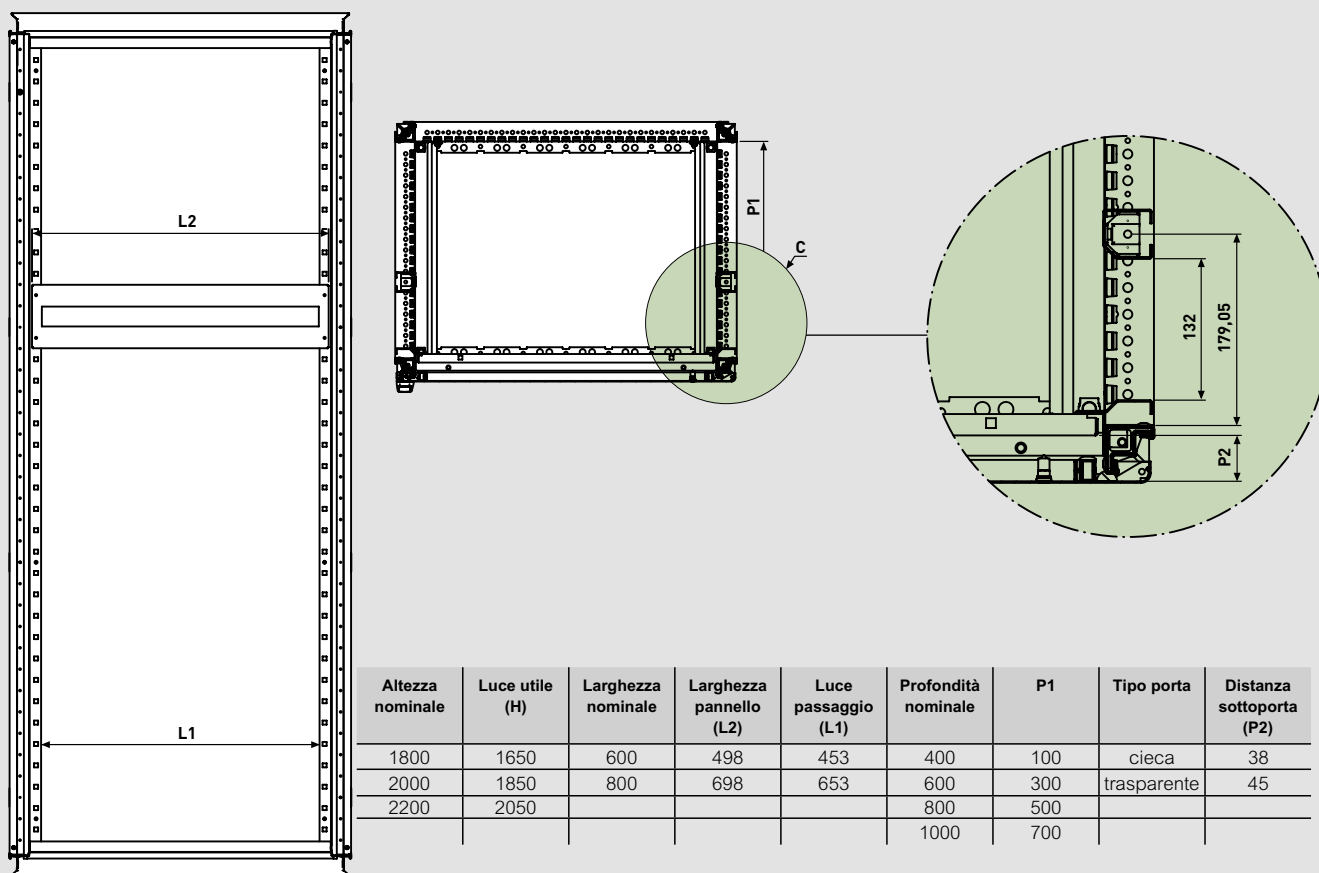

## Sistema interno

Profondità nominale armadio	Profondità nominale cella	A	B	C	Separatore orizzontale (1/2)		Traversini (5/6)		Separatore verticale (7/8)		
					L600	L800	Semplice	Univer-sale	H1800	H2000	H2200
400	200*	100	260	160	048109	048115	048014	048024	-	-	-
	300*	200	160	260	048110	048116	048014	048024	-	-	-
	400	300	-	360	048111	048117	048014	048024	048035	048040	048045
600	200*	100	360	160	048109	048115	048016	048026	-	-	-
	300*	200	260	260	048110	048116	048016	048026	-	-	-
	400	300	160	360	048111	048117	048014	048024	048035	048040	048045
	500	400	60	460	048112	048118	048015	048025	048036	048041	048046
800	600	500	-	560	048113	048119	048016	048026	048037	048042	048047
	200*	100	560	160	048109	048115	048017	048027	-	-	-
	300*	200	460	260	048110	048116	048017	048027	-	-	-
	400	300	360	360	048111	048117	048014	048024	048035	048040	048045
	500	400	260	460	048112	048118	048015	048025	048036	048041	048046
1000	600	500	160	560	048113	048119	048016	048026	048037	048042	048047
	800	600	-	660	048114	048120	048017	048027	048038	048043	048048
	200*	100	760	160	048109	048115	048018	048028	-	-	-
	300*	200	660	260	048110	048116	048018	048028	-	-	-
1000	400	300	560	360	048111	048117	048014	048024	048035	048040	048045
	500	400	460	460	048112	048118	048015	048025	048036	048041	048046
	600	500	360	560	048113	048119	048016	048026	048037	048042	048047
	800	700	160	760	048114	048120	048017	048027	048038	048043	048048

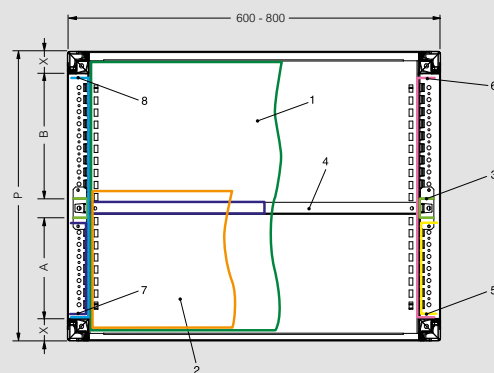



POS.	DESCRIZIONE
1	separatore orizzontale tutta profondità
2	separatore orizzontale parziale
3	montante verticale
4	piastra parziale
5	traversa parziale
6	traversa tutta profondità
7	separatore verticale parziale
8	separatore verticale tutta profondità

\*montabile solo con traversini a tutta profondità o con montanti verticali

# Armadi componibili IP55 Blizzard Pro

sistemi modulari per la distribuzione

## Tavola riepilogativa

			SISTEMA INTERNO			SISTEMA ESTERNO	
							
			Kit per modulare interno	Unità di pannelli installabili	N° massimo di moduli DIN <sup>(1)</sup> installabili	Kit per modulare esterno	Unità di pannelli installabili
H	L (mm)	P (mm)					
1800	600	400	<b>0 486 02</b>	1650	8 file x 24	<b>0 480 59</b>	1600
1800	600	500	<b>0 486 02</b>	1650	8 file x 24	<b>0 480 59</b>	1600
1800	600	600	<b>0 486 02</b>	1650	8 file x 24	<b>0 480 59</b>	1600
1800	800	400	<b>0 486 03</b>	1650	8 file x 36	<b>0 480 60</b>	1600
1800	800	500	<b>0 486 03</b>	1650	8 file x 36	<b>0 480 60</b>	1600
1800	800	600	<b>0 486 03</b>	1650	8 file x 36	<b>0 480 60</b>	1600
2000	600	400	<b>0 486 04</b>	1850	9 file x 24	<b>0 480 59</b>	1800
2000	600	500	<b>0 486 04</b>	1850	9 file x 24	<b>0 480 59</b>	1800
2000	600	600	<b>0 486 04</b>	1850	9 file x 24	<b>0 480 59</b>	1800
2000	600	800	<b>0 486 04</b>	1850	9 file x 24	<b>0 480 59</b>	1800
2000	800	400	<b>0 486 05</b>	1850	9 file x 36	<b>0 480 60</b>	1800
2000	800	500	<b>0 486 05</b>	1850	9 file x 36	<b>0 480 60</b>	1800
2000	800	600	<b>0 486 05</b>	1850	9 file x 36	<b>0 480 60</b>	1800
2000	800	800	<b>0 486 05</b>	1850	9 file x 36	<b>0 480 60</b>	1800
2200	600	600	<b>0 486 06</b>	2050	10 file x 24	<b>0 480 59</b>	2000
2200	600	800	<b>0 486 06</b>	2050	10 file x 24	<b>0 480 59</b>	2000
2200	800	600	<b>0 486 07</b>	2050	10 file x 36	<b>0 480 60</b>	2000
2200	800	600	<b>0 486 07</b>	2050	10 file x 36	<b>0 480 60</b>	2000

(1): per modulo DIN si intende il modulo 17,5 mm



# Armadi componibili IP55 Blizzard Pro

## pannelli e accessori d'installazione



### Articolo **Sistema modulare interno**

L'equipaggiamento modulare interno è reso possibile dall'impiego dei KIT funzionali. Si applicano alle strutture larghezza 600 ed 800.

#### Kit funzionale

Kit costituito da 4 profili (2 verticali e 2 orizzontali) da fissarsi sulla parte frontale della struttura e da due montanti intermedi; i primi consentono il fissaggio dei pannelli finestrati, ciechi, per strumenti, per interruttori scatolati, i secondi il fissaggio delle piastre di installazione delle apparecchiature. Utilizzabile sulle strutture L=600, 800 mm. I profili verticali sono costituiti da n° 2 pezzi di cui 1 in acciaio zincato allo scopo di consentire i collegamenti di equipotenzialità. Caratteristiche  
Costruzione in lamiera di acciaio spessore 15/10 verniciata con polveri epossipoliestere RAL 7035 bucciato.

Kit funzionale	Dimensioni H x L (mm)	Altezza utile (mm)
<b>0 486 02</b>	1800 x 600	1650
<b>0 486 03</b>	1800 x 800	1650
<b>0 486 04</b>	2000 x 600	1850
<b>0 486 05</b>	2000 x 800	1850
<b>0 486 06</b>	2200 x 600	2050
<b>0 486 07</b>	2200 x 800	2050

Per completamento necessita del pannello da 50 mm

### **Pannello finestrato**

Pannello finestrato fornito con cerniere, profilato DIN ed elementi di fissaggio.

#### Caratteristiche

- Costruzione in lamiera spessore 12/10.
- Coppia di cerniere premontate
- Sistema di chiusura con viti
- Verniciatura con polveri epossipoliestere RAL7035 bucciato
- Confezione singola

L=600	Dimensioni H (mm)	N° moduli DIN
<b>0 486 20</b>	150	24
<b>0 486 21</b>	200	24
<b>0 486 22</b>	300	24
<b>0 486 23</b>	400	2 x 24
L=800	Dimensioni H (mm)	N° moduli DIN
<b>0 486 24</b>	150	36
<b>0 486 25</b>	200	36
<b>0 486 26</b>	300	36
<b>0 486 27</b>	400	2 x 36

### Articolo **Pannello cieco**

Pannello cieco fornito con cerniere ed elementi di fissaggio.

#### Caratteristiche

- Costruzione in lamiera spessore 12/10
- Coppia di cerniere premontate
- Sistema di chiusura con viti
- Verniciatura con polveri epossipoliestere RAL7035 bucciato
- Confezione singola

L=600mm	L=800mm	Altezza (mm)
<b>0 486 08</b>	<b>0 486 14</b>	50 <sup>(1)</sup>
<b>0 486 09</b>	<b>0 486 15</b>	150
<b>0 486 10</b>	<b>0 486 16</b>	200
<b>0 486 11</b>	<b>0 486 17</b>	300
<b>0 486 12</b>	<b>0 486 18</b>	400
<b>0 486 13</b>	<b>0 486 19</b>	600
<b>0 486 96</b>	<b>0 486 97</b>	800
<b>0 481 00</b>	<b>0 481 08</b>	1400

<sup>(1)</sup> Senza cerniere

### **Pannello per strumenti di misura**

Pannello preforato per strumenti di misura 72x72 mm e commutatori; è fornito con cerniere ed elementi di fissaggio.

È disponibile nelle 2 versioni:

- 1 amperometro, 1 voltmetro, 2 commutatori
- 3 amperometri, 1 voltmetro, 1 commutatore

#### Caratteristiche

- Costruzione in lamiera spessore 12/10
- Coppia di cerniere premontate
- Sistema di chiusura con viti
- Verniciatura con polveri epossipoliestere RAL7035 bucciato
- Confezione singola

L=600mm	L=800mm	Altezza (mm)
<b>0 486 28</b>	<b>0 486 30</b>	200 (1 amperometro, 1 voltmetro, 2 commutatori)
<b>0 486 29</b>	<b>0 486 31</b>	200 (3 amperometri, 1 voltmetro, 1 commutatore)

# Armadi componibili IP55 Blizzard Pro

piastre e pannelli per interruttori



0 486 38



0 486 37

Articolo		Componenti per distribuzione	
<b>Kit per interruttori scatolati magnetotermici</b> Interruttori in esecuzione fissa orizzontale interruttori con o senza differenziali			
<b>Pannello con larghezza L600</b> Pannello preforato in lamiera 12/10 coppie di cerniere premontate piastra in lamiera zincata 15-20/10			
L=600mm	L=800mm	Altezza (mm)	Interruttori
<b>0 486 34</b>	<b>0 486 40</b>	200	per 1 BTicino M1 160
<b>0 486 35</b>	<b>0 486 41</b>	200	per 1 BTicino M2 250
<b>0 486 37</b>	<b>0 486 43</b>	200	per 1 BTicino M160-250
<b>0 486 38</b>	<b>0 486 44</b>	400	per 1 BTicino M400-630
	<b>0 486 45</b>	400	per 1 BTicino M630-1600
<b>0 486 46</b>		200	per 1 ABB T 1
<b>0 486 47</b>	<b>0 486 54</b>	200	per 1 ABB T 2
<b>0 486 48</b>	<b>0 486 55</b>	200	per 1 ABB T 3
<b>0 486 49</b>	<b>0 486 56</b>	400	per 1 ABB T 4
<b>0 486 50</b>	<b>0 486 57</b>	400	per 1 ABB T 5
	<b>0 486 58</b>	400	per 1 ABB T 6
	<b>0 486 59</b>	400	per 1 ABB T 7
<b>0 486 60</b>	<b>0 486 63</b>	200	per 1 SCHNEIDER taglia 3
<b>0 486 61</b>	<b>0 486 64</b>	400	per 1 SCHNEIDER taglia 4
<b>0 486 62</b>	<b>0 486 65</b>	400	per 1 SCHNEIDER taglia 5

## Kit per interruttori scatolati magnetotermici con o senza differenziale in esecuzione fissa orizzontale

### Caratteristiche

- Pannello preforato costruito in lamiera spessore 12/10
- Coppie di cerniere premontate
- Verniciatura con polveri epossipoliestere RAL7035 bucciato
- Piastra in lamiera zincata spessore 15-20/10

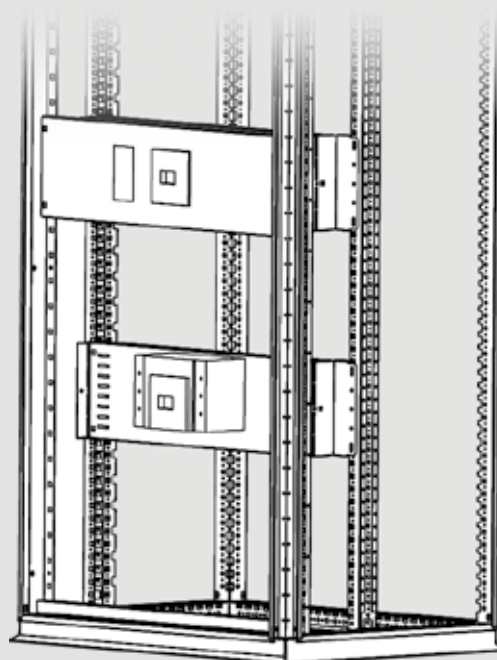

### Tabella di scelta per interruttori scatolati

Interruttori orizzontali attacchi anteriori o posteriori interruttori con o senza differenziale sottoposto. Kit comprendente pannello preforato con cerniere, piastra e fianchi di fissaggio. Per interruttori con attacchi posteriori.

BTICINO	L600	L800	Altezza pannello
<b>M1 160</b>	0 486 34	0 486 40	200
<b>M2 250</b>	0 486 35	0 486 41	200
<b>M160-250</b>	0 486 37	0 486 43	200
<b>M400-630</b>	0 486 38	0 486 44	400
<b>M630-1600</b>		0 486 45	600
<b>ABB</b>			
<b>TMAX T1</b>	0 486 46		200
<b>TMAX T2</b>	0 486 47	0 486 54	200
<b>TMAX T3</b>	0 486 48	0 486 55	200
<b>TMAX T4</b>	0 486 49	0 486 56	400
<b>TMAX T5</b>	0 486 50	0 486 57	400
<b>TMAX T6</b>		0 486 58	400
<b>TMAX T7</b>		0 486 59	400
<b>SCHNEIDER</b>			
<b>NSX160-250</b>	0 486 60	0 486 63	200
<b>NSX400-630</b>	0 486 61	0 486 64	400
<b>NS630b-1600</b>	0 486 62	0 486 65	400

# Armadi componibili IP55 Blizzard Pro

## piastre e pannelli e kit di segregazione



0 486 72

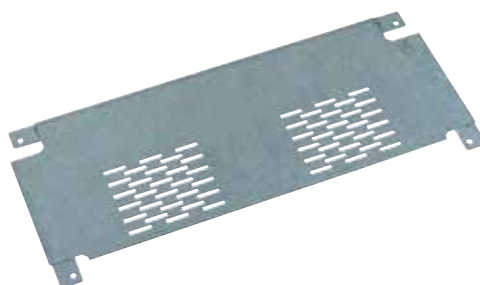

0 486 80



0 486 68



0 473 78

Articolo	Pannelli di arretramento	
	Consente di montare apparecchi con manovra alta fino a 90 mm	
	<b>Caratteristiche</b>	
	<ul style="list-style-type: none"> <li>• Costruzione in lamiera spessore 12/10</li> <li>• Fissaggio con viti</li> <li>• Verniciatura con polveri epossipoliestere RAL 7035 bucciato</li> <li>• Confezione singola</li> </ul>	
	L=600mm	L=800mm
<b>0 486 66</b>	<b>0 486 69</b>	200
<b>0 486 68</b>	<b>0 486 71</b>	400
<b>0 486 67</b>	<b>0 486 70</b>	600

Articolo	Piastra cieca scorrevole per fissaggio apparecchiature senza predisposizione	
	Piastra modulare per impieghi generici in quadri di "distribuzione" (es.: fissaggio di interruttori scatolati, ausiliari, etc.), da fissarsi mediante i supporti a corredo	
	L=600mm	L=800mm
<b>0 486 72</b>	<b>0 486 75</b>	200
<b>0 486 73</b>	<b>0 486 76</b>	400
<b>0 486 74</b>	<b>0 486 77</b>	600

Articolo	Segregazione orizzontale	
	Elemento atto alla realizzazione di segregazioni orizzontali all'interno dell'armadio, fornito con i relativi accessori di fissaggio.	
	<b>Caratteristiche</b>	
	<ul style="list-style-type: none"> <li>• Costruzione in lamiera pre zincata spessore 15/10</li> </ul>	
	Dimensioni L x P (mm)	
<b>0 486 80</b>	600 x 200	
<b>0 486 81</b>	800 x 200	
	<b>Segregazione verticale</b>	
	Elemento atto alla realizzazione di segregazioni verticali all'interno dell'armadio, fornito con i relativi accessori di fissaggio.	
	<b>Caratteristiche</b>	
	<ul style="list-style-type: none"> <li>• Costruzione in lamiera pre zincata spessore 15/10</li> </ul>	
	Dimensioni H (mm)	
<b>0 486 78</b>	200	
<b>0 486 79</b>	400	

Articolo	Supporti per canalina di cablaggio	
	<b>Caratteristiche</b>	
	<ul style="list-style-type: none"> <li>• Costruiti in lamiera pre zincata spessore 20/10 sono concepiti per la "distribuzione"</li> <li>• Idonei per il fissaggio della canalina di cablaggio orizzontale e verticale, sono da fissarsi alla coppia di montanti verticali</li> <li>• Confezione 2 pezzi (viterie per il fissaggio a corredo)</li> </ul>	
	Dimensioni H (mm)	
<b>0 473 78</b>	Supporti per canalina di cablaggio	

# Armadi componibili IP55 Blizzard Pro

sistema esterno



Articolo	Kit di installazione
<b>0 480 59</b>	Da definire in funzione della larghezza. Contiene i pannelli di tamponamento ed i supporti per i pannelli laterali. Riduce l'altezza utile del quadro di 200 mm.
<b>0 480 60</b>	Larghezza 600mm Larghezza 800mm
	Da definire in funzione della larghezza. Contiene i pannelli di tamponamento ed i supporti per i pannelli laterali. Riduce l'altezza utile del quadro di 200 mm.

Articolo	Profilati
	<b>Profilati da tagliare</b> Barre da 2 m zincate
<b>0 374 02</b>	EN 60715
<b>0 374 04</b>	EN 60715 prof. 7,5 mm
<b>0 374 07</b>	EN 60715 prof. 15 mm
<b>0 477 22</b>	EN 60715 prof. 7,5 mm asolate
<b>0 477 23</b>	EN 60715 prof. 15 mm asolate

		Porte parziali esterne cieche
		Porte spessore 20/10. Contengono tutti i componenti necessari al loro fissaggio sulla struttura. Sono dotate di guarnizione e listello specifico per il mantenimento del grado IP.
L=600mm	L=800mm	Altezza (mm)
<b>0 480 65</b>	<b>0 480 73</b>	200
<b>0 480 66</b>	<b>0 480 74</b>	300
<b>0 480 67</b>	<b>0 480 75</b>	400
<b>0 480 68</b>	<b>0 480 76</b>	600
<b>0 480 69</b>	<b>0 480 77</b>	800
<b>0 480 70</b>	<b>0 480 78</b>	1000
<b>0 480 71</b>	<b>0 480 79</b>	1200
<b>0 480 72</b>	<b>0 480 80</b>	1400

		Porte parziali esterne finestrate
		Porte spessore 20/10. Contengono tutti i componenti necessari al loro fissaggio sulla struttura. Sono dotate di guarnizione e listello specifico per il mantenimento del grado IP.
L=600mm	L=800mm	Altezza (mm)
<b>0 487 06</b>	<b>0 487 07</b>	200
<b>0 487 08</b>	<b>0 487 09</b>	300

		Porte parziali esterne trasparenti
		Spessore 20/10. Dotate di finestra in PVC spessore 30/10 fissata mediante telaio metallico avvitato. Guarnizioni in colata continua. Contengono tutti i componenti necessari al loro fissaggio sulla struttura. Sono dotate di guarnizione e listello specifico per il mantenimento del grado IP.
L=600mm	L=800mm	Altezza (mm)
<b>0 480 81</b>	<b>0 480 84</b>	400
<b>0 480 82</b>	<b>0 480 85</b>	600
<b>0 480 83</b>	<b>0 480 86</b>	800

# Armadi componibili IP55 Blizzard Pro

accessori



0 481 22



0 481 31

## Articolo **Cassonetto modulare per cavi e/o sbarre**

Installato sopra l'armadio è utile come vano di smistamento cavi oppure per la distribuzione a mezzo sbarre.  
A completamento: coppia di laterali da ordinarsi separatamente.

Dimensioni cassonetto  
H x L x P (mm)

<b>0 481 21</b>	250 x 400 x 600
<b>0 481 22</b>	250 x 600 x 600
<b>0 481 23</b>	250 x 800 x 600
<b>0 481 24</b>	250 x 1000 x 600
<b>0 481 25</b>	250 x 1200 x 600
<b>0 481 26</b>	250 x 400 x 800
<b>0 481 27</b>	250 x 600 x 800
<b>0 481 28</b>	250 x 800 x 800
<b>0 481 29</b>	250 x 1000 x 800
<b>0 481 30</b>	250 x 1200 x 800

## **Coppia laterali**

Dimensioni cassonetto  
P (mm)

<b>0 481 31</b>	600
<b>0 481 32</b>	800

## ■ Cassonetto modulare per cavi e/o sbarre

### Caratteristiche

- costruito in lamiera d'acciaio spessore 20/10, pannellature spessore 15/10
- per la chiusura superiore utilizza il coperchio dell'armadio su cui va installato
- guarnizioni poliuretaniche applicate in colata continua
- verniciatura con polveri epossipoliestere RAL7035 bucciato.
- grado di protezione IP55 secondo EN60529
- imballo singolo in cartone

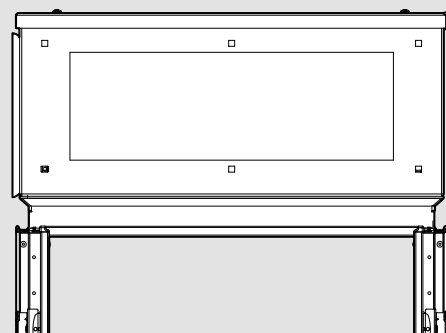
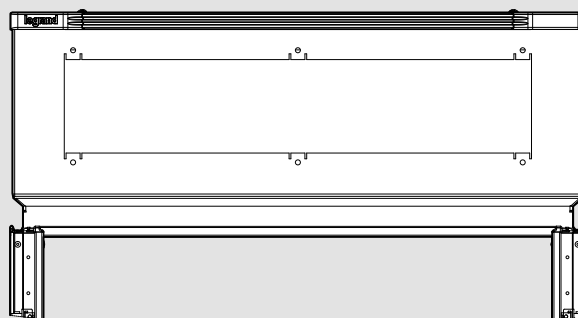

Larghezza nominale	L	Profondità nominale	P
400	250	600	450
600	450	800	650
800	650		
1000	850		
1200	2 x 450		

# Armadi componibili IP55 Blizzard Pro

## barre di rame e supporti isolanti



0 373 92



0 373 93

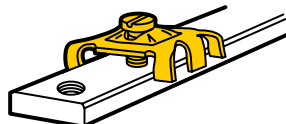

0 373 65

### Articolo 1 barra per polo di tipo universale

#### Corrente nominale uguale o inferiore a 280A

**0 373 98** supporto unipolare per barre piatte in rame 12x2 oppure 14x4 mm

**0 374 37** supporto unipolare per barre piatte in rame 15x4, 18x4 oppure 25x4 mm

**0 373 96** kit di 2 supporti tetrapolari per barre piatte in rame 12x2 oppure 12x4 mm

**0 374 32** kit di 2 supporti tetrapolari per barre piatte in rame 15x4 oppure 18x4 mm

**0 374 36** kit di 2 supporti tetrapolari per barre piatte in rame 25x4 mm

#### Corrente nominale uguale o inferiore a 400A

**0 373 10** supporto per barre piatte in rame 18x4, 25x5 e 32x5 mm in posizione inclinata per realizzare un kit di barre verticali. Si installa direttamente sulle piastre di fondo.

### 1 barra per polo specifica per Blizzard PRO

Si installa:

- direttamente in armadi larghezza/profondità 400
- su traverse art. 0 473 15 in armadi larghezza/profondità 600
- su traverse art. 0 473 16 in armadi larghezza/profondità 800
- su traverse art. 0 473 17 in armadi larghezza/profondità 1000

#### Corrente nominale uguale o inferiore a 800A

**0 373 90** supporto per barre piatte in rame 18x4, 25x5, 32x5, 50x5 e 63x5 mm in posizione inclinata per realizzare un kit di barre verticali laterali o sul fondo dell'armadio

#### Corrente nominale uguale o inferiore a 1000A

**0 373 91** supporto per barre piatte in rame 50x5, 63x5, 75x5 e 80x5 mm e barre a C con sezione 155, 265 e 440 mm<sup>2</sup> in posizione sfalsata. Per realizzazione di un kit di barre laterali verticali

### Articolo 1 o 2 barre piatte per polo specifiche per Blizzard PRO

#### Corrente nominale uguale o inferiore a 1600A

**0 373 92** supporto per barre piatte in rame 50x5, 63x5, 75x5 e 80x5, 100x5 mm in posizione allineata per realizzare un kit di barre principali orizzontali, verticali o sul fondo dell'armadio.

Si installa:

- direttamente in armadi larghezza/profondità 400
- su traverse art. 0 473 15 in armadi larghezza/profondità 600
- su traverse art. 0 473 16 in armadi larghezza/profondità 800
- su traverse art. 0 473 17 in armadi larghezza/profondità 1000

### 1 o 4 barre piatte per polo specifiche per Blizzard PRO

#### Corrente nominale uguale o inferiore a 4000A

**0 373 93** supporto per 4 barre piatte in rame da 50x5 a 125x5 mm o 3 barre da 50x5 a 125x5 mm in posizione allineata

Si installa:

- direttamente in armadi con profondità 600 mm e 800 mm
- su traverse art. 0 473 17 in armadi larghezza/profondità 1000

### Supporti di fissaggio

**0 473 15** traversa per armadi larghezza/profondità 600

**0 473 16** traversa per armadi larghezza/profondità 800

**0 473 17** traversa per armadi larghezza/profondità 1000

### Barre di rame

Lunghezza 1750 mm con:

- 2 file di fori lisci  $\varnothing$  10,5 mm
- 1 fila centrale di fori lisci  $\varnothing$  6,5 mm

	Sezione (mm)	I (A)	
		IP $\leq$ 30	IP > 30
<b>0 374 40</b>	50x5	700	630
<b>0 374 41</b>	63x5	800	700
<b>0 374 43</b>	80x5	1000	900
<b>0 374 46</b>	100x5	1250	1050

### Barrette di rame filettate

Lunghezza 1 m

Ricevono i connettori 0 373 65 (escluso 0 374 38)

	Sezione (mm)	Fori filettati		I ammiss. (A)
		$\varnothing$ mm	Passo (mm)	
<b>0 373 88</b>	12 x 2	M5	18	110
<b>0 373 89</b>	12 x 4	M5	18	160
<b>0 374 38</b>	25 x 4	M6	20	280

**0 373 65** Connettore per barre di rame fornito con vite 2x10 mm<sup>2</sup>

# Armadi componibili IP55 Blizzard Pro

barre di rame e supporti isolanti

## Dati tecnici

Determinazione delle distanze tra i supporti

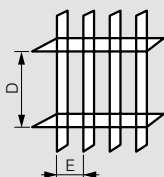

Distanze massime "D" (mm) "E" variabile									
Supporti		0 373 98				0 374 37			
Barre		12 x 2 (0 373 88) - 12 x 4 (0 373 89)				15 x 4 - 18 x 4 - 25 x 4 (0 374 38)			
E (mm)		50	75	100	125	50	75	100	125
Icc cresta (Ipk in kA)	10	400	600	800		350	600	750	
	15	300	450	600	800	250	400	500	700
	20	250	350	450	600	150	225	300	375
	25	200	250	300	400	125	150	200	250
	30					100	125	150	175
	35					100	125	150	

Distanze massime "D" (mm) - E fissa : 75 mm													
Supporti		0 373 90						0 373 91					
Barre		1 barra piatta per polo						1 barra a C per polo		1 barra piatta per polo			
		18 x 4		25 x 5		32 x 5		50 x 5 63 x 5 (0 374 40) (0 374 41)		50 x 5 63 x 5 (0 374 40) (0 374 41)			
Icc cresta (Ipk in kA)		10	800	800	900			1100	1600	1600	1000	1200	1200
	15	400	600	600	700	800	800	1000	1300	800	900	1000	1000
	20	300	450	500	600	700	600	800	1000	650	700	750	750
	25	250	350	400	500	550	450	650	800	500	600	600	600
	30	225	300	350	400	450	400	550	700	400	500	550	550
	35	200	250	300	350	400	350	450	600	350	450	450	450
	40	175	200	250	275	300	300	400	550	300	350	400	400
	45	150	200	200	225	250	250	350	500	300	300	350	350
	50	150	150	150	200	200	250	300	450	250	250	300	300
	60	125	125	125	150	150	200	300	400	200	250	250	250
	70	100	100	100	150	150	150	250	350	150	200	200	200
	80				100	100		200	300	100	150	200	200
	90							200	250	100	150	200	200
	100							150	250	100	150	150	150
	110							150	200	100	100	150	150
	120							150	200	100	100	100	100

Distanze massime "D" (mm) - E fissa										
Supporti		0 373 96			0 374 32		0 374 36		0 373 10	
Barre		12 x 2 (0 373 88)		12 x 4 (0 373 89)	15 x 4 18 x 4	25 x 4 (0 374 38)	18 x 4	25 x 4 (0 374 38)	25 x 5	32 x 5
Icc cresta (Ipk in kA)	10	200	400	550	650	550	650	800	900	
	15	150	300	400	500	400	600	700	800	
	20	125	200	300	400	300	450	550	700	
	25	100	150	200	350	250	350	400	500	
	30			150	200	200	300	350	400	
	35			100	150	150	250	300	350	
	40				100	150	200	300	300	
	45						150	200	200	
	50						150	175	100	
	55						100	150	100	
	80							150		

Distanze massime "D" (mm) - E fissa : 75 mm															
Supporti		0 373 92													
Barre		1 barra per polo					2 barre per polo								
		50 x 5 (0 374 40)		63 x 5 (0 374 41)		75 x 5	80 x 5 (0 374 43)	100 x 5 (0 374 46)	50 x 5 (0 374 40)		63 x 5 (0 374 41)		75 x 5	80 x 5 (0 374 43)	100 x 5 (0 374 46)
Icc cresta (Ipk in kA)	10	1000	1200	1200	1200	1200									
	15	800	900	1000	1000	1200									
	20	650	700	750	750	900									
	25	500	600	600	600	700									
	30	400	500	550	550	600	700	600							
	35	350	450	450	450	550									
	40	300	350	400	400	450	550	600	650	650	700				
	45	300	300	350	350	400									
	50	250	250	300	300	350	450	500	500	500	550				
	60	200	250	250	250	300	350	400	400	400	450				
	70	150	200	250	250	250	250	350	350	350	400				
	80	100	150	200	200	200	250	300	300	300	300				
90	100	150	200	200	200	200	250	300	300	300					
100	100	150	150	150	150	200	200	250	250	250					
110	100	100	150	150	150	200	150	200	200	200					
120	100	100	100	100	100	150	150	200	200	200					

Distanze massime «D» (mm) con barre spessore 10 mm - «E» fissa: 125 mm													
Supporti		0 373 93											
Barre		1 barra per polo			2 barre per polo			3 barre per polo					
		80 x 10	100 x 10	120 x 10	80 x 10	100 x 10	120 x 10	80 x 10	100 x 10	120 x 10	80 x 10	100 x 10	120 x 10
Icc cresta (Ipk in kA)	20	1700	1700	1700	1700	1700	1700	1700	1700	1700	1700	1700	1700
	25	1600	1700	1700	1700	1700	1700	1700	1700	1700	1700	1700	1700
	30	1350	1550	1700	1700	1700	1700	1700	1700	1700	1700	1700	1700
	35	1150	1300	1450	1700	1700	1700	1700	1700	1700	1700	1700	1700
	40	1050	1150	1300	1500	1700	1700	1700	1700	1700	1700	1700	1700
	45	900	1050	1150	1350	1550	1700	1700	1700	1700	1700	1700	1700
	50	850	950	1050	1200	1400	1550	1600	1700	1700	1700	1700	1700
	60	700	800	850	1000	1150	1300	1350	1550	1700	1700	1700	1700
	70	600	700	750	900	1000	1100	1150	1300	1500	1700	1700	1700
	80	550	600	650	750	900	1000	1000	1150	1300	1500	1700	1700
	90	500	550	600	700	800	900	900	1050	1100	1300	1500	1700
	100	450	500	550	600	700	800	850	900	950	1100	1300	1500
	110	400	450	500	550	650	750	750	800	800	900	1100	1300
	120	350	400	450	550	600	650	700	750	750	850	1050	1250
	130	350	350	400	500	550	600	650	700	700	800	1000	1200
	140	300	350	400	450	500	600	600	650	650	750	950	1150
	150	300	350	350	450	500	550	550	600	600	700	900	1100
	160	250	300	350	400	450	500	500	550	550	650	850	1050
	170	250	300	300	350	450	500	500	550	550	650	850	1050
	180	250	300	300	350	400	450	450	500	500	600	800	1000
190	250	250	300	350	400	450	450	500	500	600	800	1000	
200	200	250	300	300	350	400	400	450	450	550	750	950	
210	200	250	250	300	350	400	400	450	450	550	750	950	
220	-	250	250	300	350	400	400	450	450	550	750	950	
230	-	200	250	300	300	300	300	300	300	400	600	800	
240	-	-	200	250	300	250	250	250	250	350	550	750	
250	-	-	200	250	300	250	250	250	250	350	550	750	

# Armadi componibili IP55 Blizzard Pro

barre di rame e supporti isolanti e dimensioni

Distanze massime "D" (mm) con barre spessore 5 mm - "E" fissa: 125 mm



Supporti		0 373 93																			
Barre	Icc cresta (Ipk in kA)	1 barra per polo					2 barre per polo					3 barre per polo					4 barre per polo				
		50 x 5 (0 374 40)	63 x 5 (0 374 41)	80 x 5 (0 374 43)	100 x 5 (0 374 46)	125 x 5	50 x 5 (0 374 40)	63 x 5 (0 374 41)	80 x 5 (0 374 43)	100 x 5 (0 374 46)	125 x 5	50 x 5 (0 374 40)	63 x 5 (0 374 41)	80 x 5 (0 374 43)	100 x 5 (0 374 46)	125 x 5	50 x 5 (0 374 40)	63 x 5 (0 374 41)	80 x 5 (0 374 43)	100 x 5 (0 374 46)	125 x 5
10	1550	1700	1700	1700	1700	1700	1700	1700	1700	1700	1700	-	-	-	-	-	-	-	-	-	-
15	1050	1200	1350	1550	1700	1550	1700	1700	1700	1700	1700	-	-	-	-	-	-	-	-	-	-
20	800	900	1000	1150	1350	1200	1350	1500	1700	1700	1550	1700	1700	1700	1700	1700	1700	1700	1700	1700	1700
25	650	750	800	950	1100	950	1100	1200	1400	1550	1250	1450	1600	1700	1700	1550	1700	1700	1700	1700	1700
30	550	600	700	800	900	800	900	1000	1150	1300	1050	1200	1350	1550	1700	1300	1500	1700	1700	1700	1700
35	450	550	600	650	800	700	800	900	1000	1150	900	1050	1150	1300	1500	1150	1250	1450	1650	1700	1700
40	400	450	550	600	700	600	700	800	900	1000	800	900	1050	1150	1300	1000	1100	1300	1450	1650	1700
45	350	400	450	550	600	550	600	700	800	900	700	800	900	1050	1200	900	1000	1100	1300	1450	1650
50	350	350	450	500	550	500	550	650	700	800	650	750	850	950	1050	800	900	1050	1150	1350	1450
60	300	300	350	400	450	400	450	550	600	700	550	600	700	800	900	650	750	850	1000	1100	1200
70	250	250	300	350	400	350	400	450	500	600	450	500	600	700	800	600	700	800	900	1000	1100
80	-	250	250	300	350	300	350	400	450	550	400	450	550	600	700	500	600	650	750	850	950
90	-	-	250	250	300	300	300	350	400	500	350	400	500	550	600	450	500	600	650	750	850
100	-	-	-	250	300	250	300	300	350	500	350	400	450	500	550	400	450	550	600	700	800
110	-	-	-	250	250	250	250	300	350	450	300	350	400	450	500	350	400	450	500	600	700
120	-	-	-	-	250	-	250	250	300	450	300	300	350	400	450	350	400	450	550	650	750
130	-	-	-	-	250	-	-	250	300	400	250	300	350	350	450	300	350	400	500	550	650
140	-	-	-	-	-	-	-	250	250	400	250	250	300	350	400	300	350	400	450	500	600
150	-	-	-	-	-	-	-	-	250	350	250	250	300	350	350	300	300	350	400	450	550
160	-	-	-	-	-	-	-	-	250	350	-	250	250	300	350	250	300	350	400	450	550
170	-	-	-	-	-	-	-	-	-	350	-	250	250	300	350	250	300	300	350	400	500
180	-	-	-	-	-	-	-	-	-	300	-	-	250	300	300	250	250	300	350	400	500
190	-	-	-	-	-	-	-	-	-	-	-	-	250	250	300	250	250	300	300	350	450
200	-	-	-	-	-	-	-	-	-	-	-	-	-	250	300	-	250	250	300	350	450
210	-	-	-	-	-	-	-	-	-	-	-	-	-	-	250	250	-	250	250	300	400
220	-	-	-	-	-	-	-	-	-	-	-	-	-	-	250	250	-	-	250	250	350

## Caratteristiche di isolamento

EN 60947-1/IEC 60664-1

Articoli	0 373 98	0 374 37	0 373 96	0 374 32	0 374 36	0 373 10 0 373 20 0 373 90	0 373 21 0 373 91	0 373 22 0 373 23 0 373 92	0 373 24 0 373 25 0 373 93	0 373 66 0 373 67 0 373 68 0 373 69
Ui (V)	500	500	690	1000	1000	1000	1000	1000	1000	1000
Uimp (kV)	8	8	8	12	12	12	12	12	12	8

## Supporti volanti:

- Kit di barre orizzontali(1)  
Si installano obbligatoriamente in abbinamento:  
- a 2 supporti fissi in armadi con larghezza 725 e 975 mm  
- ad un supporto fisso per cavo in guaina larghezza 475 mm
- Kit di barre verticali (1)  
Si installano in abbinamento a 3 supporti fissi, se necessario.

(1) In caso di installazione di barre piatte, utilizzare unicamente dei supporti fissi.

## Dati dimensionali dei supporti per barre

Art. 0 373 98  
Barre 12 x 2 mm

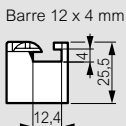
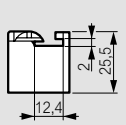

Art. 0 374 37

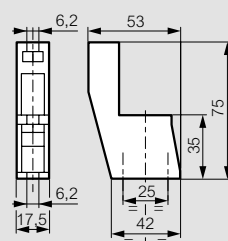

Art. 0 373 96

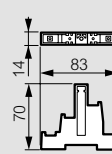

Art. 0 374 32

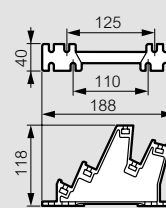

Art. 0 374 36

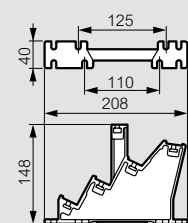

Art. 0 373 90



Art. 0 373 91

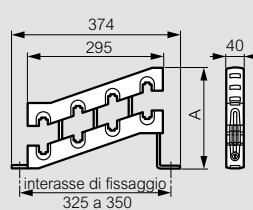

Art. 0 373 92

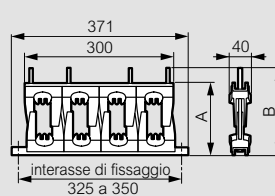

Art. 0 373 93

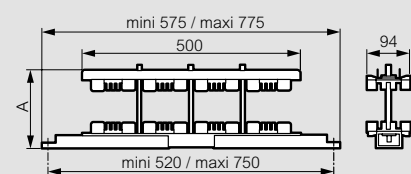

	Barre in rame				
	50 x 5	63 x 5	75 x 5	80 x 5	100 x 5
A	112	125	137	142	162
B	126	126	171	171	171

A	Barre spessore 5 o 10 mm				
	h75	h80	h100	h120	h125
A	145	150	170	190	195





# ALTIS

## Armadi monoblocco

### INDICE ALTIS

Tabella di scelta	42
Catalogo	44

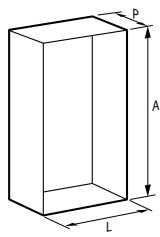

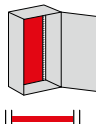





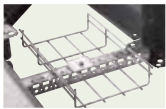

 			ARMADI MONOBLOCCO		ACCESSORI					
			METALLO IP 55 - IK 10 RAL 70 35	Piastre	Zoccoli <sup>(3)</sup>					
					Altezza 100 mm		Altezza 200 mm			
Kit frontale	Flange per zoccoli	Kit frontale			Flange per zoccoli					
A (mm)	L (mm)	P (mm)	Armadi monoblocco	Piastre interne ad inserimento frontale	Kit frontale	Flange per zoccoli	Kit frontale	Flange per zoccoli		
1600	600	400	<b>0 471 20</b>	<b>0 476 04</b>	<b>0 476 56</b>	<b>0 476 76</b>	<b>0 476 66</b>	<b>0 476 86</b>		
1600	800	400	<b>0 471 21</b>	<b>0 476 05</b>	<b>0 476 57</b>	<b>0 476 76</b>	<b>0 476 67</b>	<b>0 476 86</b>		
1600	1000	400	<b>0 471 22<sup>(1)</sup></b>	<b>0 476 06</b>	<b>0 476 58</b>	<b>0 476 76</b>	<b>0 476 68</b>	<b>0 476 86</b>		
1600	1200	400	<b>0 471 24<sup>(2)</sup></b>	<b>0 476 07</b>	<b>0 476 59</b>	<b>0 476 76</b>	<b>0 476 69</b>	<b>0 476 86</b>		
1800	600	400	<b>0 471 25</b>	<b>0 476 09</b>	<b>0 476 56</b>	<b>0 476 76</b>	<b>0 476 66</b>	<b>0 476 86</b>		
1800	800	400	<b>0 471 26</b>	<b>0 476 10</b>	<b>0 476 57</b>	<b>0 476 76</b>	<b>0 476 67</b>	<b>0 476 86</b>		
1800	1000	400	<b>0 471 27<sup>(1)</sup></b>	<b>0 476 11</b>	<b>0 476 58</b>	<b>0 476 76</b>	<b>0 476 68</b>	<b>0 476 86</b>		
1800	1200	400	<b>0 471 29<sup>(2)</sup></b>	<b>0 476 12</b>	<b>0 476 59</b>	<b>0 476 76</b>	<b>0 476 69</b>	<b>0 476 86</b>		
1800	1600	400	<b>0 471 30<sup>(2)</sup></b>	<b>0 476 13</b>	<b>0 476 60</b>	<b>0 476 76</b>	<b>0 476 70</b>	<b>0 476 86</b>		
2000	600	400	<b>0 471 31</b>	<b>0 476 15</b>	<b>0 476 56</b>	<b>0 476 76</b>	<b>0 476 66</b>	<b>0 476 86</b>		
2000	800	400	<b>0 471 32</b>	<b>0 476 16</b>	<b>0 476 57</b>	<b>0 476 76</b>	<b>0 476 67</b>	<b>0 476 86</b>		
2000	1000	400	<b>0 471 33<sup>(1)</sup></b>	<b>0 476 17</b>	<b>0 476 58</b>	<b>0 476 76</b>	<b>0 476 68</b>	<b>0 476 86</b>		
2000	1200	400	<b>0 471 35<sup>(2)</sup></b>	<b>0 476 18</b>	<b>0 476 59</b>	<b>0 476 76</b>	<b>0 476 69</b>	<b>0 476 86</b>		
2000	1600	400	<b>0 471 36<sup>(2)</sup></b>	<b>0 476 40</b>	<b>0 476 60</b>	<b>0 476 76</b>	<b>0 476 70</b>	<b>0 476 86</b>		
1800	600	500	<b>0 471 40</b>	<b>0 476 09</b>	<b>0 476 56</b>	<b>0 476 77</b>	<b>0 476 66</b>	<b>0 476 87</b>		
1800	800	500	<b>0 471 41</b>	<b>0 476 10</b>	<b>0 476 57</b>	<b>0 476 77</b>	<b>0 476 67</b>	<b>0 476 87</b>		
1800	1000	500	<b>0 471 42<sup>(2)</sup></b>	<b>0 476 11</b>	<b>0 476 58</b>	<b>0 476 77</b>	<b>0 476 68</b>	<b>0 476 87</b>		
1800	1200	500	<b>0 471 43<sup>(2)</sup></b>	<b>0 476 12</b>	<b>0 476 59</b>	<b>0 476 77</b>	<b>0 476 69</b>	<b>0 476 87</b>		
1800	1600	500	<b>0 471 44<sup>(2)</sup></b>	<b>0 476 13</b>	<b>0 476 60</b>	<b>0 476 77</b>	<b>0 476 70</b>	<b>0 476 87</b>		
2000	800	500	<b>0 471 45</b>	<b>0 476 16</b>	<b>0 476 57</b>	<b>0 476 77</b>	<b>0 476 67</b>	<b>0 476 87</b>		
2000	1000	500	<b>0 471 46<sup>(2)</sup></b>	<b>0 476 17</b>	<b>0 476 58</b>	<b>0 476 77</b>	<b>0 476 68</b>	<b>0 476 87</b>		
2000	1200	500	<b>0 471 47<sup>(2)</sup></b>	<b>0 476 18</b>	<b>0 476 59</b>	<b>0 476 77</b>	<b>0 476 69</b>	<b>0 476 87</b>		
2000	1600	500	<b>0 471 48<sup>(2)</sup></b>	<b>0 476 40</b>	<b>0 476 60</b>	<b>0 476 77</b>	<b>0 476 70</b>	<b>0 476 87</b>		
1800	800	600	<b>0 471 70</b>	<b>0 476 10</b>	<b>0 476 57</b>	<b>0 476 78</b>	<b>0 476 67</b>	<b>0 476 88</b>		
2000	800	600	<b>0 471 71</b>	<b>0 476 16</b>	<b>0 476 57</b>	<b>0 476 78</b>	<b>0 476 67</b>	<b>0 476 88</b>		
2000	1200	600	<b>0 471 72<sup>(2)</sup></b>	<b>0 476 18</b>	<b>0 476 59</b>	<b>0 476 78</b>	<b>0 476 69</b>	<b>0 476 88</b>		

(1) Armadio con 1 porta

(2) Armadio con 2 porte

(3) Aerazione, flange a ghigliottina e traverse di collegamento

ACCESSORI						PRODOTTI ASSOCIATI
		Piastre ingresso cavi				
Tetti	Montanti	Con spazzole IP43	IP43	Cabstop IP 55	Per pressacavi	
-	0 475 52	0 481 52	0 481 62	0 481 72	0 481 81	 <p>Anelli di sollevamento (golfari) 0 476 96</p>
0 349 41	0 475 52	0 481 54	0 481 64	0 481 74	0 481 82	
0 349 42	0 475 52	0 481 56	0 481 66	0 481 76	0 481 83	
0 349 43	0 475 52	2 x 0 481 52	2 x 0 481 62	2 x 0 481 72	2 x 0 481 81	 <p>Traversa di collegamento tra gli zoccoli</p>
-	0 475 53	0 481 52	0 481 62	0 481 72	0 481 81	
0 349 41	0 475 53	0 481 54	0 481 64	0 481 74	0 481 82	
0 349 42	0 475 53	0 481 56	0 481 66	0 481 76	0 481 83	 <p>Tetti</p>
0 349 43	0 475 53	2 x 0 481 52	2 x 0 481 62	2 x 0 481 72	2 x 0 481 81	
0 349 44	0 475 53	2 x 0 481 54	2 x 0 481 64	2 x 0 481 74	2 x 0 481 82	
-	0 475 54	0 481 52	0 481 62	0 481 72	0 481 81	 <p>Sistemi di raffreddamento e condizionamento</p>
0 349 41	0 475 54	0 481 54	0 481 64	0 481 74	0 481 82	
0 349 42	0 475 54	0 481 56	0 481 66	0 481 76	0 481 83	
0 349 43	0 475 54	2 x 0 481 52	2 x 0 481 62	2 x 0 481 72	2 x 0 481 81	 <p>Maniglie</p>
0 349 44	0 475 54	2 x 0 481 54	2 x 0 481 64	2 x 0 481 74	2 x 0 481 82	
-	0 475 53	0 481 52 + 0 481 67	0 481 62 + 0 481 67	0 481 72 + 0 481 67	0 481 81 + 0 481 67	
0 349 46	0 475 53	0 481 54 + 0 481 77	0 481 64 + 0 481 77	0 481 74 + 0 481 77	0 481 82 + 0 481 77	 <p>Accessori vari</p>
-	0 475 53	0 481 56 + 0 481 87	0 481 66 + 0 481 87	0 481 76 + 0 481 87	0 481 83 + 0 481 87	
0 349 48	0 475 53	2 x (0 481 52 + 0 481 67)	2 x (0 481 62 + 0 481 67)	2 x (0 481 72 + 0 481 67)	2 x (0 481 81 + 0 481 67)	
0 349 49	0 475 53	2 x (0 481 54 + 0 481 77)	2 x (0 481 64 + 0 481 77)	2 x (0 481 74 + 0 481 77)	2 x (0 481 82 + 0 481 77)	 <p>Accessori vari</p>
0 349 46	0 475 54	0 481 54 + 0 481 77	0 481 64 + 0 481 77	0 481 74 + 0 481 77	0 481 82 + 0 481 77	
-	0 475 54	0 481 56 + 0 481 87	0 481 66 + 0 481 87	0 481 76 + 0 481 87	0 481 83 + 0 481 87	
0 349 48	0 475 54	2 x (0 481 52 + 0 481 67)	2 x (0 481 62 + 0 481 67)	2 x (0 481 72 + 0 481 67)	2 x (0 481 81 + 0 481 67)	 <p>Accessori vari</p>
0 349 49	0 475 54	2 x (0 481 54 + 0 481 77)	2 x (0 481 64 + 0 481 77)	2 x (0 481 74 + 0 481 77)	2 x (0 481 82 + 0 481 77)	
-	0 475 53	0 481 54 + 0 481 78	0 481 64 + 0 481 78	0 481 74 + 0 481 78	0 481 82 + 0 481 78	
-	0 475 54	0 481 54 + 0 481 78	0 481 64 + 0 481 78	0 481 74 + 0 481 78	0 481 82 + 0 481 78	 <p>Accessori vari</p>
-	0 475 54	2 x (0 481 52 + 0 481 68)	2 x (0 481 62 + 0 481 68)	2 x (0 481 72 + 0 481 68)	2 x (0 481 81 + 0 481 68)	



0 471 21

 0 471 21 equipaggiata con maniglia  
art. 0 347 72

0 471 21 + tetto art. 0 349 41



0 349 46

IP 55 secondo la norma IEC EN 60529. IK 10 secondo la norma IEC EN 62262 (EN 50102).

Nema 12

Rivestimento poliestere (spessore 80 µm). Eccellente tenuta alla corrosione ed agli agenti aggressivi chimici. Porta reversibile.

Chiusura ad incastro automatica a 4 punti a doppia barra. Per gli armadi 2 porte, chiusura a doppia barra senza montante centrale (porta sinistra da interno maniglia centrale 2 punti)

Apertura dal basso (piastre di chiusura e zoccolo da ordinare separatamente).

Pannello posteriore smontabile

Anelli di sollevamento (da ordinare separatamente).

**Armadi RAL 7035**

Articolo	Dimensioni (mm) AxLxP	Peso (kg)	N° porte
<b>0 471 20</b>	1600 x 600 x 400	60	1
<b>0 471 21</b>	1600 x 800 x 400	69	1
<b>0 471 22</b>	1600 x 1000 x 400	82	1
<b>0 471 24</b>	1600 x 1200 x 400	101	2
<b>0 471 25</b>	1800 x 600 x 400	65	1
<b>0 471 26</b>	1800 x 800 x 400	77	1
<b>0 471 27</b>	1800 x 1000 x 400	88	1
<b>0 471 29</b>	1800 x 1200 x 400	113	2
<b>0 471 30</b>	1800 x 1600 x 400	140	2
<b>0 471 31</b>	2000 x 600 x 400	76	1
<b>0 471 32</b>	2000 x 800 x 400	83	1
<b>0 471 33</b>	2000 x 1000 x 400	96	1
<b>0 471 35</b>	2000 x 1200 x 400	129	2
<b>0 471 36</b>	2000 x 1600 x 400	150	2
<b>0 471 40</b>	1800 x 600 x 500	71	1
<b>0 471 41</b>	1800 x 800 x 500	83	1
<b>0 471 42</b>	1800 x 1000 x 500	98	2
<b>0 471 43</b>	1800 x 1200 x 500	120	2
<b>0 471 44</b>	1800 x 1600 x 500	148	2
<b>0 471 45</b>	2000 x 800 x 500	91	1
<b>0 471 46</b>	2000 x 1000 x 500	104	2
<b>0 471 47</b>	2000 x 1200 x 500	139	2
<b>0 471 48</b>	2000 x 1600 x 500	164	2
<b>0 471 70</b>	1800 x 800 x 600	90	1
<b>0 471 71</b>	2000 x 800 x 600	97	1
<b>0 471 72</b>	2000 x 1200 x 600	145	2

**Tetti RAL 7012**

Articolo	Dimensioni (mm) AxLxP	Peso (kg)
<b>0 349 41</b>	800 x 400	7
<b>0 349 42</b>	1000 x 400	9,5
<b>0 349 43</b>	1200 x 400	8
<b>0 349 44</b>	1600 x 400	13
<b>0 349 46</b>	800 x 500	6,5
<b>0 349 48</b>	1200 x 500	10
<b>0 349 49</b>	1600 x 500	14

**Anelli di sollevamento**

**0 476 96** Kit di 4 anelli di sollevamento (golfari) M14 in grado di portare un carico fino a 1000 kg/m<sup>3</sup>

**Montanti**

Articolo	Altezza (mm)
<b>0 475 52</b>	1600
<b>0 475 53</b>	1800
<b>0 475 54</b>	2000

# ALTIS™

## piastre e porte



0 476 11



0 477 18 + 0 477 16



0 477 19  
Esempio di profilato per accessori di porte in montaggio orizzontale o verticale + guida DIN35

Articolo **Piastra interna ad inserimento frontale**

**Caratteristiche**

- Costruzione in lamiera zincata spessore 25/10
- Ribordata sui 4 lati per una maggiore rigidità
- Imballo in cartone

**Dotazione**

- Confezione singola
- Completa di pattini di scorrimento
- Completa di squadrette e viteria di fissaggio

Dimensioni armadio (mm) HxL

<b>0 476 04</b>	1600 x 600
<b>0 476 05</b>	1600 x 800
<b>0 476 06</b>	1600 x 1000
<b>0 476 07</b>	1600 x 1200
<b>0 476 13</b>	1600 x 1600
<b>0 476 08</b>	1800 x 400
<b>0 476 09</b>	1800 x 600
<b>0 476 10</b>	1800 x 800
<b>0 476 11</b>	1800 x 1000
<b>0 476 12</b>	1800 x 1200
<b>0 476 14</b>	2000 x 400
<b>0 476 15</b>	2000 x 600
<b>0 476 16</b>	2000 x 800
<b>0 476 17</b>	2000 x 1000
<b>0 476 18</b>	2000 x 1200
<b>0 476 40</b>	2000 x 1600

Articolo **Sistema porta**

Il sistema porta si compone di una serie di articoli che agevolano l'installazione ed il cablaggio di apparecchi e componenti sulla porta stessa

**Squadretta di fissaggio su porta**

**0 477 18** Si fissa sul tubolare di irrigidimento permettendo il fissaggio a filo con la superficie della porta di guide DIN e traversini. Confezione 2 pezzi.

**Traversini per porte**

Si fissano sui tubolari di irrigidimento e permettono il fissaggio dei cavi e la installazione delle guide DIN. Confezione 2 pezzi.

Dimensioni L (mm)

<b>0 477 19</b>	600
<b>0 477 20</b>	800
<b>0 477 21</b>	1000

**Guide DIN per porta**

Si fissano con la squadretta art. 0 477 18 o direttamente sui profili 0 477 19/20/21.

Confezione singola.  
Per porte larghezza:

Dimensioni L (mm)

<b>0 477 15</b>	600
<b>0 477 16</b>	800
<b>0 477 17</b>	1000

**Finestre alluminio**

Si fissano all'esterno della porta e permettono di proteggere dagli agenti esterni le apparecchiature di segnalazione e di comando. La viteria di fissaggio è a corredo. IP54.

Dimensioni L (mm)

<b>0 475 45</b>	300 x 400
<b>0 475 46</b>	400 x 400
<b>0 475 47</b>	500 x 500
<b>0 475 48</b>	600 x 400
<b>0 475 49</b>	600 x 600



0 477 00

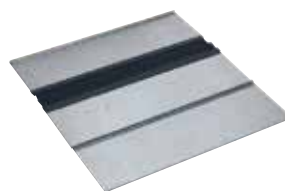

0 481 54

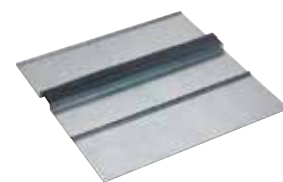

0 481 64

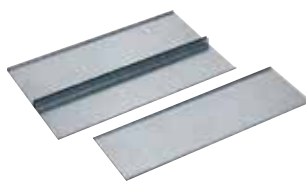

0 481 82



0 481 74

**Articolo**
**Sistema zoccolo**

Lo zoccolo si compone di 4 elementi angolari e 4 flange. Per costituirne uno completo è necessario ordinare il kit frontale composto da 4 angoli e due flange di larghezza necessaria e un kit di profondità composto da 2 flange di profondità. Lo zoccolo H200 è realizzabile con i codici specifici o sovrapponendo due zoccoli H = 100. È completo di tutte le viterie necessarie per il suo assemblaggio e per il fissaggio alla struttura. È possibile completare lo zoccolo con una serie di accessori: flange aerate, flange con spazzole per il passaggio cavi, traversini di fissaggio zoccoli da utilizzare nel senso della profondità in armadi affiancati per irrigidimento e sostegno cavi

H = 100 mm	H = 200 mm	Lunghezza (mm)
<b>0 476 55</b>	<b>0 476 65</b>	400
<b>0 476 56</b>	<b>0 476 66</b>	600
<b>0 476 57</b>	<b>0 476 67</b>	800
<b>0 476 58</b>	<b>0 476 68</b>	1000
<b>0 476 59</b>	<b>0 476 69</b>	1200
<b>0 476 60</b>	<b>0 476 70</b>	1600

Lunghezza (mm)

**Flange aerate**

<b>0 476 62</b>	600
<b>0 476 63</b>	800

Dimensioni L (mm)

Confezione: una flangia

**Traversini per zoccolo**

<b>0 476 91</b>	400
<b>0 476 92</b>	500
<b>0 476 93</b>	600
<b>0 476 94</b>	800
<b>0 476 95</b>	1000

Dimensioni L (mm)

**Kit profondità H = 100**

H = 100 mm	H = 200 mm	Dimensioni L (mm)
<b>0 476 76</b>	<b>0 476 86</b>	400
<b>0 476 77</b>	<b>0 476 87</b>	500
<b>0 476 78</b>	<b>0 476 88</b>	600
<b>0 476 79</b>		800
<b>0 476 80</b>		1000

Dimensioni L (mm)

Confezione: coppia di flange

**Flange con spazzole**

<b>0 476 72</b>	500
<b>0 476 73</b>	600
<b>0 476 74</b>	800

Confezione: una flangia

Dimensioni L (mm)

**Accessori**

<b>0 477 00</b>	Kit 4 ruote portata 400 Kg
-----------------	----------------------------

Kit 4 ruote portata 400 Kg

**Articolo**
**Piastre ingresso cavi**

Le piastre si compongono di due parti:

- una parte funzionale, identica per tutte le profondità, che permette di ottenere differenti prestazioni (Cabstop, pressacavi, IP43 o con spazzole)
- una parte che compensa le profondità, sempre in dotazione all'armadio. Spostando la parte di compensazione è possibile scegliere la posizione della parte funzionale più confacente alla propria installazione (le due parti sono scorrevoli).

Per pressacavi

per pressacavi	IP43	con spazzole	per CABSTOP	Dimensioni L (mm)
<b>0 481 80</b>	<b>0 481 60</b>	<b>0 481 50</b>	<b>0 481 70</b>	400
<b>0 481 81</b>	<b>0 481 62</b>	<b>0 481 52</b>	<b>0 481 72</b>	600
<b>0 481 82</b>	<b>0 481 64</b>	<b>0 481 54</b>	<b>0 481 74</b>	800
<b>0 481 83</b>	<b>0 481 66</b>	<b>0 481 56</b>	<b>0 481 76</b>	1000

Dimensioni L (mm)

**Piastre di compensazione**

<b>0 481 67</b>	600 x 200
<b>0 481 68</b>	600 x 300
<b>0 481 77</b>	800 x 200
<b>0 481 78</b>	800 x 300
<b>0 481 87</b>	1000 x 200

Dimensioni L x P (mm)

**Composizione delle piastre ingresso cavi**

Prof. Larg.	400 (Utile 203)	600 (Utile 403)	800 (Utile 603)	1000 (Utile 803)
400 A				
500 B				
600 B B				

parte funzionale P = 230 (in due pezzi)

parte di compensazione

 A: P = 100  
B: P = 200

 Per larghezza 1600 utile = 603x2  
Per larghezza 1200 utile = 403x2

# ALTIS™

## accessori

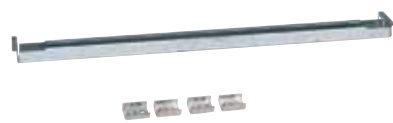

0 474 76



0 347 38



0 347 95

0 363 95



0 473 72



0 482 33



0 476 28



Esempio di applicazione supporto cavi



0 365 91



0 042 85

### Articolo Supporti per trasformatori

#### Coppia di supporti per trasformatori

Si fissano direttamente nella parte bassa dell'armadio unicamente nel senso della larghezza. Possibile regolazione del fissaggio. Completati di accessori di installazione. Carico max 300kg.

- 0 474 75** per armadi L=600 mm.
- 0 474 76** per armadi L=800 mm.
- 0 474 77** per armadi L=1000 mm.

#### Supporti per cavi

Per fissaggio cavi mediante morsetto 034738. Fissaggio diretto su montanti, piastre o telaio degli armadi. Completo di accessorio di fissaggio. In acciaio zincato

- 0 472 35** per armadi L=600 mm
- 0 472 36** per armadi L=800 mm
- 0 472 37** per armadi L=1000 mm
- 0 472 38** per armadi L=1200 mm

#### Morsetto inox

- 0 347 38** per conduttori diametro da 10 a 35 mm.

#### Clips di fissaggio

Permettono di fissare viti metriche. Si fissano direttamente sulle cave presenti sulla struttura dell'armadio e delle traverse. Permettono la messa a terra in automatico grazie alla particolare forma che permette di incidere la vernice e quindi creare il contatto con la parte zincata dell'armadio.

- 0 477 11** Clip M5
- 0 477 12** Clip M6
- 0 477 13** Clip M8

#### Prese modulari 10/16 A - 250 V~

Profondità 53 mm. Per guide EN 60715.

	N. moduli da 17,5 mm
<b>0 042 85</b> 2 P + T - Standard tedesca	2,5
<b>0 042 87</b> 2 P + T - 10/16 A bipresa	1,5

#### Rinforzo per piastre cieche

- 4 052 27** Rinforzo per piastre cieche larghezza 1200 e 1400 mm

### Articolo Accessori

#### Trecce per equipotenzialità

Utilizzo per realizzare l'equipotenziale tra le porte e la struttura metallica dell'armadio

- 0 347 95** sezione 6 mm<sup>2</sup> – lunghezza 200 mm – diametro foro 8,5mm
- 0 347 96** sezione 16 mm<sup>2</sup> – lunghezza 200 mm – diametro foro 8,5 mm
- 0 347 97** sezione 30 mm<sup>2</sup> – lunghezza 200 mm – diametro foro 8,5 mm  
Filo giallo/verde
- 0 363 95** sezione 6 mm<sup>2</sup> – lunghezza 200 mm – diametro foro 6,5 mm

#### Kit illuminazione

- 0 363 81** Illuminazione a LED dotata di sensore di movimento (illuminazione fissa di 6min). Omologato UL. Rotazione di 120° della lampada. Fissaggio magnetico o fissaggio a vite con staffe di fissaggio art. 0 363 79 (da ordinare separatamente). Precablato con cavo. Per quadri e armadi larghezza minima 500 mm.
- 0 363 82** Illuminazione a LED dotata di sensore di movimento (luce fissa 6min) e presa 2P+T. Rotazione di 120° della lampada. Fissaggio a vite con tasselli di fissaggio art. 0 363 79 (da ordinare separatamente). Precablato con cavo. Per quadri e armadi larghezza minima 600 mm.
- 0 363 83** Illuminazione a LED dotata di sensore di movimento (luce fissa 6min) e presa standard tedesco. Rotazione di 120° della lampada. Fissaggio a vite con tasselli di fissaggio art. 0 363 79 (da ordinare separatamente). Precablato con cavo. Per quadri e armadi larghezza minima 600 mm.
- 0 363 84** Illuminazione a LED dotata di interruttore. Rotazione di 120° della lampada. Fissaggio diretto con viti o con tasselli di fissaggio art.0 363 79 (da ordinare separatamente). Precablato con cavo. Per quadri e armadi larghezza minima 400 mm.
- 0 482 32** Kit di illuminazione con lampada fluorescente 11W con presa 2P+T. Montaggio magnetico. Per quadri e armadi larghezza minima 500mm
- 0 482 33** Kit di illuminazione con lampada fluorescente 11W con presa universale. Montaggio magnetico. Per quadri e armadi larghezza minima 500mm
- 0 482 37** Kit fissaggio verticale lampade
- 0 363 79** Coppia di staffe di fissaggio per kit di illuminazione

#### Contatto porta

6A-250V. 1 contatto NC ed 1 contatto NA. Permette ad esempio, il blocco del climatizzatore all'apertura della porta e l'accensione dei kit di illuminazione.

- 0 476 28** Microinterruttore 6A
- Dispositivo lampeggiante**
  - Si compone di un dispositivo lampeggiante trifase e di un fincorsa già cablati e fissati ad una staffa metallica.
  - Tensioni di alimentazione:
    - 110 ÷ 290V - 50/60Hz
    - 220 ÷ 500V - 50/60Hz (380V 3F/3F+N)
  - Imballo singolo in scatola di cartone
- 0 473 72** Dispositivo lampeggiante

#### Vernice per ritocchi

- 0 365 97** spray RAL 7035
- 0 365 91** a pennello RAL 7035



Articolo **Sistemi di chiusura**

**Chiusure**

**0 347 75** Mostrina di chiusura completa di impronta a doppia barretta.

**Cilindretti a chiave**

Colore: RAL 7012 fper maniglie 0347 71/72.  
Corredati con due chiavi.

Per chiave

- 0 347 84** 405
- 0 347 85** 421
- 0 347 86** 455
- 0 347 87** 1242E
- 0 347 88** 3113A
- 0 347 89** 2433A

**Inseriti con impronta per manovra mediante chiave**

- 0 347 76** quadrato femmina da 6 mm
- 0 347 77** quadrato maschio da 8 mm
- 0 347 78** triangolo maschio da 6,5 mm
- 0 347 79** triangolo maschio da 8 mm
- 0 347 81** triangolo maschio da 11 mm
- 0 347 59** doppia aletta
- 0 347 00** impronta tipo FIAT

**Chiavi**

- 0 365 35** quadrato femmina da 6 mm
- 0 365 38** quadrato maschio da 8 mm
- 0 365 39** triangolo maschio da 6,5 mm
- 0 365 40** triangolo maschio da 8 mm
- 0 365 41** triangolo maschio da 11 mm
- 0 365 42** doppia aletta
- 0 347 80** tipo FIAT
- 0 368 42** attrezzo impronta multipla con quadrato maschio da 8 mm, quadrato maschio da 6mm, triangolo maschio da 6 mm e impronta a doppia barretta

**Maniglie**

- 0 347 72** maniglia equipaggiata con un cilindretto a chiave 2433A
- 0 347 71** equipaggiabile con un cilindretto a chiave o ad impronta
- 0 347 73** maniglia equipaggiata con cilindro CNOMO triangolo 6,5 mm
- 0 347 74** maniglia con foratura passante, accetta un ½ cilindro europeo DIN (30+10 mm) (non di nostra fornitura)

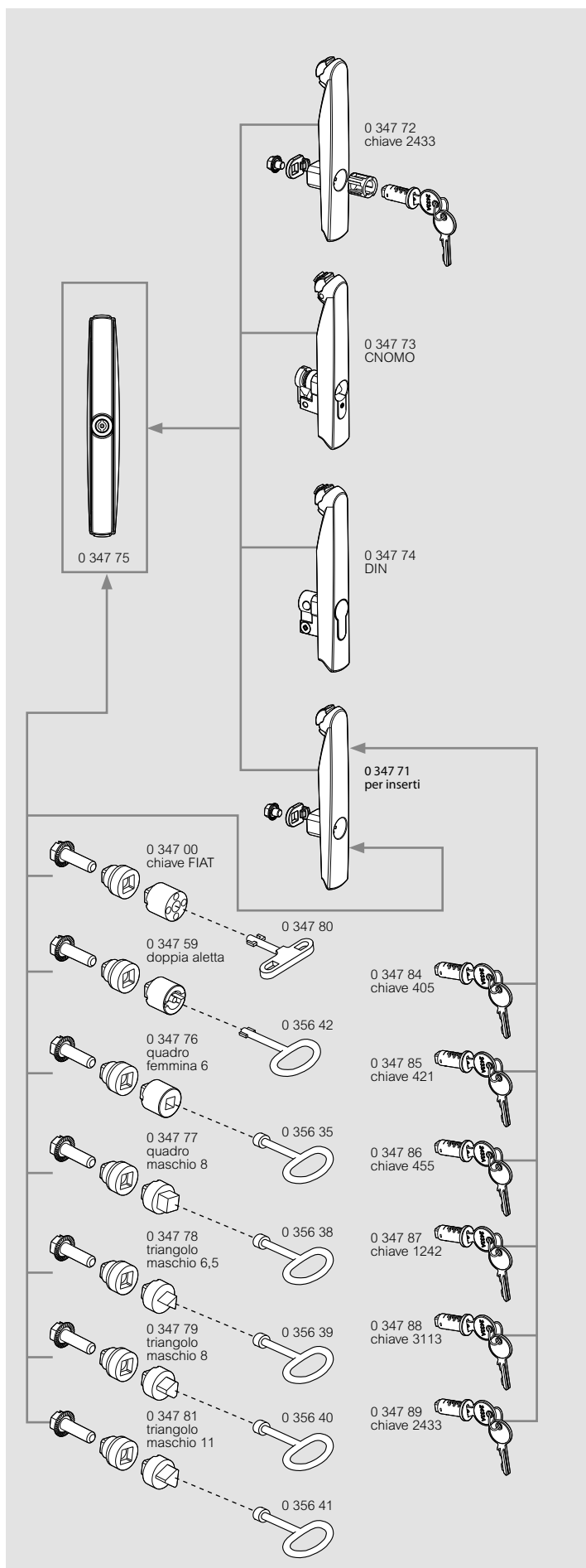



# ALTIS™

## dimensioni

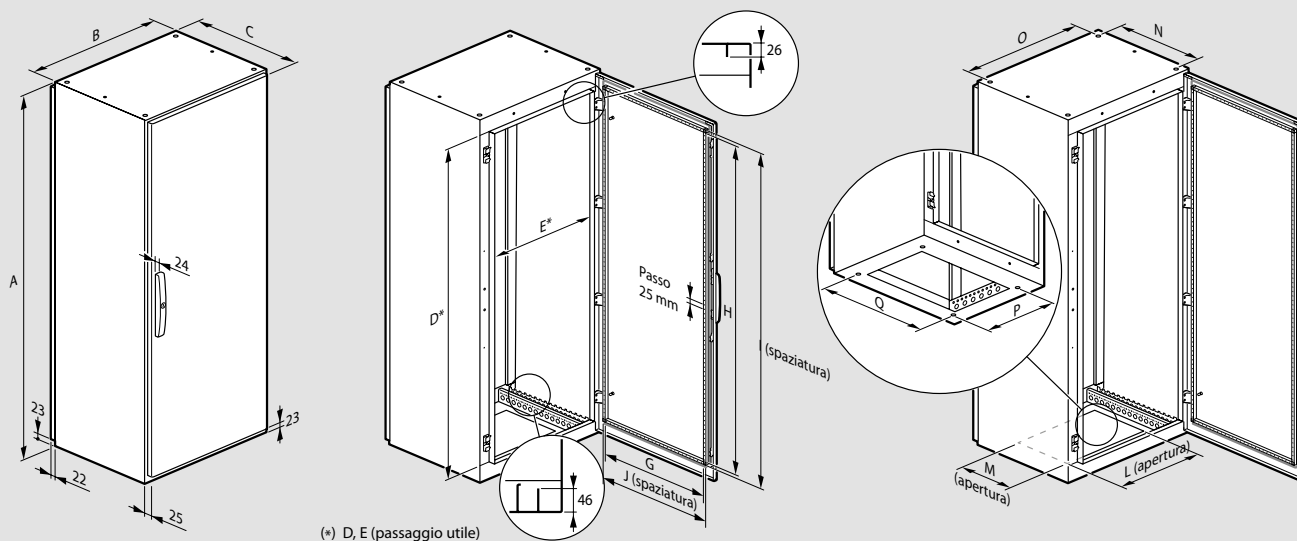

Dimensioni armadi Alt. x Larg. x Prof. (mm)	A	B	C(1)	D	E	G	H	I	J	L	M	N	O	P	Q
1600 x 600 x 400	1600	599	436	1507	509	460	1460	1475	475	385	255	350	550	278	478
1600 x 800 x 400	1600	799	436	1507	709	660	1460	1475	675	585	255	350	750	278	678
1600 x 1000 x 400	1600	999	436	1507	909	860	1460	1475	875	785	255	350	950	278	878
1600 x 1000 x 400	1600	999	436	1507	909	360 x 2	1460	1475	375 x 2	785	255	350	950	278	878
1600 x 1200 x 400	1600	1199	436	1507	1109	460 x 2	1460	1475	475 x 2	385 x 2	255	350	1150	278	1078
1800 x 600 x 400	1800	599	436	1707	509	460	1660	1675	475	385	255	350	550	278	478
1800 x 800 x 400	1800	799	436	1707	709	660	1660	1675	675	585	255	350	750	278	678
1800 x 1000 x 400	1800	999	436	1707	909	860	1660	1675	875	785	255	350	950	278	878
1800 x 1000 x 400	1800	999	436	1707	909	360 x 2	1660	1675	375 x 2	785	255	350	950	278	878
1800 x 1200 x 400	1800	1199	436	1707	1109	460 x 2	1660	1675	475 x 2	385 x 2	255	350	1150	278	1078
1800 x 1600 x 400	1800	1599	436	1707	1509	660 x 2	1660	1675	675 x 2	585 x 2	255	350	1550	278	1478
2000 x 600 x 400	2000	599	436	1907	509	460	1860	1875	475	385	255	350	550	278	478
2000 x 800 x 400	2000	799	436	1907	709	660	1860	1875	675	585	255	350	750	278	678
2000 x 1000 x 400	2000	999	436	1907	909	860	1860	1875	875	785	255	350	950	278	878
2000 x 1000 x 400	2000	999	436	1907	909	360 x 2	1860	1875	375 x 2	785	255	350	950	278	878
2000 x 1200 x 400	2000	1199	436	1907	1109	460 x 2	1860	1875	475 x 2	385 x 2	255	350	1150	278	1078
2000 x 1600 x 400	2000	1599	436	1907	1509	660 x 2	1860	1875	675 x 2	585 x 2	255	350	1550	278	1478
1800 x 600 x 500	1800	599	536	1707	509	460	1660	1675	475	385	355	450	550	378	478
1800 x 800 x 500	1800	799	536	1707	709	660	1660	1675	675	585	355	450	750	378	678
1800 x 1000 x 500	1800	999	536	1707	909	360 x 2	1660	1675	375 x 2	785	355	450	950	378	878
1800 x 1200 x 500	1800	1199	536	1707	1109	460 x 2	1660	1675	475 x 2	385 x 2	355	450	1150	378	1078
1800 x 1600 x 500	1800	1599	536	1707	1509	660 x 2	1660	1675	675 x 2	585 x 2	355	450	1550	378	1478
2000 x 800 x 500	2000	799	536	1907	709	660	1860	1875	675	585	355	450	750	378	678
2000 x 1000 x 500	2000	999	536	1907	909	360 x 2	1860	1875	375 x 2	785	355	450	950	378	878
2000 x 1200 x 500	2000	1199	536	1907	1109	460 x 2	1860	1875	475 x 2	385 x 2	355	450	1150	378	1078
2000 x 1600 x 500	2000	1599	536	1907	1509	660 x 2	1860	1875	675 x 2	585 x 2	355	450	1550	378	1478
1800 x 800 x 600	1800	799	636	1707	709	660	1660	1675	675	585	455	550	750	478	678
2000 x 800 x 600	2000	799	636	1907	709	660	1860	1875	675	585	455	550	750	478	678
2000 x 1200 x 600	2000	1199	636	1907	1109	460 x 2	1860	1875	475 x 2	385 x 2	455	550	1150	478	1078

(1) Dimensioni di ingombro

### Posizionamento delle piastre piene larghezza totale

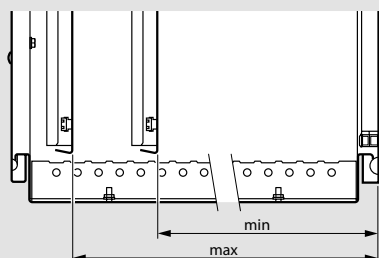

Profondità armadio (mm)	Min	Max
400	260	360
500	260	460
600	260	560

# ATLANTIC

Quadri in LAMIERA  
**IP66 - IK10**

## INDICE ATLANTIC

Caratteristiche generali	51
Tabella di scelta	52
Catalogo	54



# ATLANTIC

## Caratteristiche della gamma

La nuova gamma di quadri metallici **Atlantic** offre quello che serve per agevolare il lavoro, in termini di resistenza, facilità di utilizzo ed adattabilità.

Questi quadri, pronti all'uso e dotati di piastre di fissaggio, possono essere utilizzati in configurazione standard o equipaggiati con una vasta gamma di accessori quali: flange per ottimizzare l'ingresso del cavo, canaline forate per semplificare il fissaggio delle apparecchiature ed il cablaggio nel quadro, guide DIN35 per l'installazione dei dispositivi modulari.



## Principali vantaggi

Robustezza e resistenza agli urti IK 10

Grado di protezione IP 66/ IP 55

Adattabilità

Rigidità rinforzata

Marchio di certificazione UL



Personalizzazione



## AMBITI APPLICATIVI

ATLANTIC è la soluzione ideale per quadri di distribuzione dell'energia o quadri per l'automazione, combinando solidità, semplicità d'uso, velocità d'installazione ed una totale tenuta stagna.

Le caratteristiche di tenuta (IP 66) e di resistenza agli urti (IK10) fanno di Atlantic la soluzione ideale per l'installazione su una vasta gamma di applicazioni in ambiti sia industriali che del terziario: magazzini, parcheggi all'aperto, campeggi, centri commerciali, ecc ...

# Quadri Atlantic

## tabella di scelta

	STRUTTURA IN METALLO IP66 E IP55		STRUTTURA IN INOX IP66	TELAIO MODULARE PRECOMPOSTO IN METALLO	TELAIO MODULARE PRECOMPOSTO IN POLIESTERE	TELAIO MODULARE A COMPOSIZIONE LIBERA IN METALLO												
	H	L	P				Porta piena	Kit completo	Kit completo	n° moduli	Altezza pannellabile mm	n° moduli (2)	H=150 mm	H=200 mm	H=300 mm	H=50 mm	H=150 mm	H=200 mm
300	200	160	0 369 10 <sup>(8)</sup>		0 352 00													
400	300	160	0 369 12 <sup>(8)</sup>															
500	400	160	0 369 13 <sup>(8)</sup>															
400	300	200	0 369 17	0 369 27	0 352 01	4 330 10	4 330 00	30 (3x10)										
500	400	200	0 369 18	0 369 28		4 330 11	4 330 01	48 (3x16)										
600	400	200	0 369 19	0 369 29	0 352 03	4 330 13	4 330 03	48 (3x16)										
600	500	200	0 369 20															
700	500	200	0 369 21						4 330 30	600 <sup>(5)</sup>	76 (4x19)	4 330 73	4 330 80	4 330 90	4 330 70	4 330 76	4 330 83	4 330 93
500	400	250	0 369 25			4 330 11	4 330 01	48 (3x16)										
600	400	250	0 369 26	0 369 36	0 352 05	4 330 13	4 330 03	48 (3x16)										
700	500	250	0 369 30	0 369 40	0 352 06	4 330 14	4 330 04	84 (4x21)	4 330 30	600 <sup>(5)</sup>	76 (4x19)	4 330 73	4 330 80	4 330 90	4 330 70	4 330 76	4 330 83	4 330 93
800	600	250	0 369 31	0 369 41		4 330 15	4 330 05	135 (5x27)	4 330 31	750	125 (5x25)	4 330 74	4 330 81	4 330 91	4 330 71	4 330 77	4 330 84	4 330 94
1000	600	250	0 369 32						4 330 33	950 <sup>(5)</sup>	150 (6x25)	4 330 74	4 330 81	4 330 91	4 330 71	4 330 77	4 330 84	4 330 94
800	600	300	0 369 37	0 369 47	0 352 11	4 330 15	4 330 05	135 (5x27)	4 330 31	750	125 (5x25)	4 330 74	4 330 81	4 330 91	4 330 71	4 330 77	4 330 84	4 330 94
1000	600	300	0 369 38	0 369 48					4 330 33	950 <sup>(5)</sup>	150 (6x25)	4 330 74	4 330 81	4 330 91	4 330 71	4 330 77	4 330 84	4 330 94
1000	800	300	0 369 39	0 369 49	0 352 13				4 330 34	950 <sup>(5)</sup>	216 (6x36)	4 330 75	4 330 82	4 330 92	4 330 72	4 330 78	4 330 85	4 330 95
1200	600	300	0 369 42															
1200	800	300	0 369 43		0 352 14				4 330 35	1150 <sup>(6)</sup>	252 (7x36)	4 330 75	4 330 82	4 330 92	4 330 72	4 330 78	4 330 85	4 330 95
800	600	400	0 369 44			4 330 15	4 330 05	135 (5x27)	4 330 31	750	125 (5x25)	4 330 74	4 330 81	4 330 91	4 330 71	4 330 77	4 330 84	4 330 94
1000	800	400	0 369 45						4 330 34	950 <sup>(5)</sup>	216 (6x36)	4 330 75	4 330 82	4 330 92	4 330 72	4 330 78	4 330 85	4 330 95
1200	800	400	0 369 46	0 369 56					4 330 35	1150 <sup>(6)</sup>	252 (7x36)	4 330 75	4 330 82	4 330 92	4 330 72	4 330 78	4 330 85	4 330 95
1400	800	400	0 369 50	0 369 60														
300	300	160	0 369 51															
300	300	200	0 369 55															
400	400	200	0 369 57															
500	500	200	0 369 59															
600	600	250	0 369 64	0 369 74														
800	800	300	0 369 68						4 330 32	750	125 (5x25)	4 330 75	4 330 82	4 330 92	4 330 72	4 330 78	4 330 85	4 330 95
600	600	400	0 369 72															
300	400	160	0 369 11 <sup>(9)</sup>															
400	600	200	0 369 76															
600	800	300	0 369 78 <sup>(9)</sup>															
600	1000	300	0 369 79 <sup>(9)</sup>															
800	1000	300	0 369 80 <sup>(9)</sup>															
1000	1200	300	0 369 81 <sup>(9)</sup>															

(1) i montanti funzionali del telaio possono essere fissati nella parte inferiore dell'armadio sui tasselli di fissaggio universali o sul kit di regolazione della profondità (036743/44/45)

(2) esempio con pannelli finestrati H=150 mm

(3) forniti con profilato EN 60715

(4) prevedere il pannello finestrato H=300 mm

(5) prevedere n.1 pannello cieco H=50 mm

(6) prevedere n.2 pannello cieco H=50 mm

(7) prevedere 2 kit dell'articolo 433099 staffe di fissaggio per montare e fissare le piastre sui montanti

(8) senza fori

(9) con doppia porta

TELAIO MODULARE A COMPOSIZIONE LIBERA IN POLIESTERE							ACCESSORI COMUNI PER TELAIO A COMPOSIZIONE LIBERA							
<p>Montaggio B: piastra parziale sui montanti Montaggio A: piastra parziale sul retro</p>														
Montanti <sup>(1)</sup>		Pannelli finestrati <sup>(3)</sup>		Pannelli ciechi		Piastrine parziali		Piastra per Megatiker <sup>(4)</sup>	Piastra di fondo zincata	Porte interne in metallo	Porte interne isolanti	Tetto in metallo	Zoccolo	
Altezza pannellabile mm	n° moduli <sup>(2)</sup>	H=150 mm	H=300 mm	H=150 mm	H=300 mm	Montaggio A <sup>(7)</sup>	Montaggio B			RAL 7035	RAL 7035	RAL 7035	RAL 7016	
									0 360 50					
									0 360 52	0 363 15	0 363 59			
									0 360 55	0 363 16	0 363 60	0 365 52		
									0 360 52					
									0 360 55					
									0 360 56	0 363 17	0 363 61	0 365 52		
									0 360 84					
4 330 20	600	76 (4x19)	4 330 50	4 330 60	4 330 53	4 330 63	0 360 55 <sup>(1)</sup>	0 360 52 <sup>(1+2)</sup>	0 360 58					
									0 360 55	0 363 16	0 363 60	0 365 53		
									0 360 56	0 363 17	0 363 61	0 365 53		
4 330 20	600	76 (4x19)	4 330 50	4 330 60	4 330 53	4 330 63	0 360 55 <sup>(1)</sup>	0 360 52 <sup>(1+2)</sup>	0 360 58	0 363 18	0 363 62	0 365 64 0 362 93		
4 330 21	750	125 (5x25)	4 330 51	4 330 61	4 330 54	4 330 64	0 360 56 <sup>(1+2)</sup>	0 360 55 <sup>(1+2)</sup>	4 330 45	0 360 59	0 363 19	0 363 63	0 365 54	
4 330 23	900	150 (6x25)	4 330 51	4 330 61	4 330 54	4 330 64	0 360 56 <sup>(1+2)</sup>	0 360 55 <sup>(1+2)</sup>	4 330 45	0 360 54	0 363 20		0 365 54	
4 330 21	750	125 (5x25)	4 330 51	4 330 61	4 330 54	4 330 64	0 360 56 <sup>(1+2)</sup>	0 360 55 <sup>(1+2)</sup>	4 330 45	0 360 59	0 363 19	0 363 63	0 365 56 0 362 94	0 363 00 0 362 91
4 330 23	900	150 (6x25)	4 330 51	4 330 61	4 330 54	4 330 64	0 360 56 <sup>(1+2)</sup>	0 360 55 <sup>(1+2)</sup>	4 330 45	0 360 54	0 363 20		0 365 56	0 363 00
4 330 24	900	216 (6x36)	4 330 52	4 330 62	4 330 55	4 330 65	0 360 59 <sup>(1)</sup>	0 360 58 <sup>(1+2)</sup>	4 330 46	0 360 61	0 363 21	0 363 64	0 365 57 0 362 95	0 363 01 0 362 92
									0 360 85					
4 330 25	1050	252 (7x36)	4 330 52	4 330 62	4 330 55	4 330 65	0 360 59 <sup>(1)</sup>	0 360 58 <sup>(1+2)</sup>	4 330 46	0 360 64				
4 330 21	750	125 (5x25)	4 330 51	4 330 61	4 330 54	4 330 64	0 360 56 <sup>(1+2)</sup>	0 360 55 <sup>(1+2)</sup>	4 330 46	0 360 59	0 363 19	0 363 63		0 363 40
4 330 24	900	216 (6x36)	4 330 52	4 330 62	4 330 55	4 330 65	0 360 59 <sup>(1)</sup>	0 360 58 <sup>(1+2)</sup>	4 330 46	0 360 61	0 363 21(5)	0 363 64	0 365 60	0 363 41
4 330 25	1050	252 (7x36)	4 330 52	4 330 62	4 330 55	4 330 65	0 360 59 <sup>(1)</sup>	0 360 58 <sup>(1+2)</sup>	4 330 46	0 360 64	0 363 23	0 363 65	0 365 60	0 363 41
									0 360 67				0 365 60	0 363 41
									0 360 69					
									0 360 69					
									0 360 70					
									0 360 71					
									0 360 57					
4 330 22	750	125 (5x25)	4 330 52	4 330 62	4 330 55	4 330 65			4 330 46	0 360 60				
										0 360 57				
										0 360 52				
										0 360 56				
										0 360 59				
										0 360 54				
										0 360 81				
										0 360 65			0 365 61	0 363 02

**PRODOTTI ASSOCIATI**

**Piastra Cabstop IP55**  
0 364 94/5/6/7

**Piastra di fissaggio a muro** 0 364 04

**Piastra di fissaggio a muro inox** 0 364 06

## Quadri Atlantic e Inox

quadri metallici e acciaio Inox IP66 ed accessori



0 369 18



0 369 28



0 352 06



9 800 92

IP 66, IP 55 (doppia porta) secondo la norma IEC EN 60529  
IK10 secondo la norma IEC EN 62262 (EN 50102).  
Lamiera d'acciaio rivestita in poliestere (80 µ) RAL 7035.  
Piastra di fondo zincata fornita a corredo (solo per la versione con porta piena). Porte in lamiera piena o vetro temperato.  
Temperatura di installazione in regime permanente da -25°C a + 70°C  
(con punte di 100°C)

### Quadri con porta - grigio RAL 7035

Articolo		H (mm)	L (mm)	P (mm)
Porta piena	Porta trasparente			
<b>0 369 10<sup>(1)</sup></b>		300	200	160
<b>0 369 12<sup>(1)</sup></b>		400	300	160
<b>0 369 13<sup>(1)</sup></b>		500	400	160
<b>0 369 17</b>	<b>0 369 27</b>	400	300	200
<b>0 369 18</b>	<b>0 369 28</b>	500	400	200
<b>0 369 19</b>	<b>0 369 29</b>	600	400	200
<b>0 369 20</b>		600	500	200
<b>0 369 21</b>		700	500	200
<b>0 369 25</b>		500	400	250
<b>0 369 26</b>	<b>0 369 36</b>	600	400	250
<b>0 369 30</b>	<b>0 369 40</b>	700	500	250
<b>0 369 31</b>	<b>0 369 41</b>	800	600	250
<b>0 369 32</b>		1000	600	250
<b>0 369 37</b>	<b>0 369 47</b>	800	600	300
<b>0 369 38</b>	<b>0 369 48</b>	1000	600	300
<b>0 369 39</b>	<b>0 369 49</b>	1000	800	300
<b>0 369 42</b>		1200	600	300
<b>0 369 43</b>		1200	800	300
<b>0 369 44</b>		800	600	400
<b>0 369 45</b>		1000	800	400
<b>0 369 46</b>	<b>0 369 56</b>	1200	800	400
<b>0 369 50</b>	<b>0 369 60</b>	1400	800	400
<b>0 369 51<sup>(1)</sup></b>		300	300	160
<b>0 369 55</b>		300	300	200
<b>0 369 57</b>		400	400	200
<b>0 369 59</b>		500	500	200
<b>0 369 64</b>	<b>0 369 74</b>	600	600	250
<b>0 369 68</b>		800	800	300
<b>0 369 72</b>		600	600	400
<b>0 369 11<sup>(1)</sup></b>		300	400	160
<b>0 369 76</b>		400	600	200
<b>0 369 78<sup>(2)</sup></b>		600	800	300
<b>0 369 79<sup>(2)</sup></b>		600	1000	300
<b>0 369 80<sup>(2)</sup></b>		800	1000	300
<b>0 369 81<sup>(2)</sup></b>		1000	1200	300

(1) senza flange  
(2) con doppia porta

### Piastre di fissaggio a muro

**0 364 04** Set di 4 piastre (non fornito a corredo)  
Peso massimo sopportabile 300 kg

### Quadri in acciaio Inox IP66 - IK10

Articolo	H (mm)	L (mm)	P (mm)	Peso (Kg)
<b>0 352 00</b>	300	200	160	4
<b>0 352 01</b>	400	300	200	5,8
<b>0 352 02</b>	500	400	200	8,3
<b>0 352 03</b>	600	400	200	10,8
<b>0 352 05</b>	600	400	250	12
<b>0 352 06</b>	700	500	250	15
<b>0 352 11</b>	800	600	300	22
<b>0 352 13</b>	1000	800	300	38
<b>0 352 14</b>	1200	800	300	45
<b>0 352 15</b>	1400	800	400	66

### Accessori in acciaio inox IP66 - IK10

**0 364 06** Gambe di fissaggio a mure (max 300Kg) con viteria e corredo.  
Installazione orizzontale o verticale

### Flange di ricambio per chiusura ingresso cavi per Atlantic in metallo

**9 800 92** larghezza 193 mm completa di viti, guarnizioni  
**9 800 93** larghezza 293 mm completa di viti, guarnizioni  
**9 800 94** larghezza 393 mm completa di viti, guarnizioni  
**9 800 95** larghezza 493 mm completa di viti, guarnizioni

Flange complete di guarnizione e viti

# Quadri Atlantic

## dati dimensionali

### Dimensioni utili porte

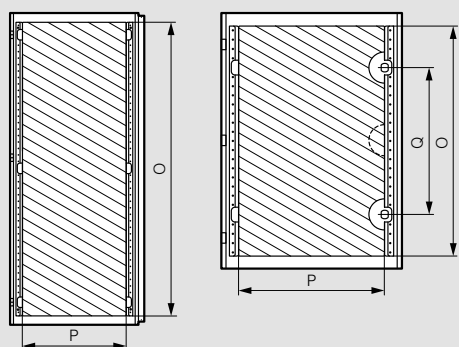

Quadri H x L (mm)	Dimensioni utili			
	H	L	Sup.	Posiz. chiusure
	O (mm)	P (mm)	dm <sup>2</sup>	Q (mm)
300 x 200	251	148	3,7	(1)
300 x 300	251	248	6,2	(1)
300 x 400	251	348	8,7	(1)
400 x 300	351	248	8,7	(1)
400 x 400	351	348	12,2	(1)
400 x 600	351	500	17,5	(1)
500 x 400	451	300	13,5	(1)
500 x 500	451	400	22,5	(1)
600 x 400	551	300	16,5	350 <sup>(2)</sup>
600 x 500	551	400	22	350 <sup>(2)</sup>
600 x 600	551	500	27,5	350 <sup>(2)</sup>
600 x 800	551	300 x 2	33	(1)
600 x 1000	551	400 x 2	44	(1)
700 x 500	651	400	26	400 <sup>(2)</sup>
800 x 600	751	500	37,5	500 <sup>(2)</sup>
800 x 800	751	700	52,5	500 <sup>(2)</sup>
800 x 1000	751	400 x 2	60	(1)
1000 x 600	951	500	47,5	(1)
1000 x 800	951	700	66,5	(1)
1000 x 1200	951	500 x 2	95,1	(1)
1200 x 600	1151	500	57,5	(1)
1200 x 800	1151	700	80,5	(1)
1400 x 800	1351	700	94,5	(1)

### Apertura ingresso cavi

Quadri larghezza ≤ 800 mm

- (1) serratura centrale
- (2) serratura superiore e inferiore

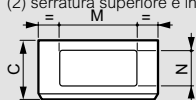

Quadri larghezza ≥ 1000 mm

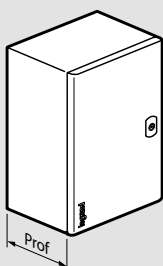
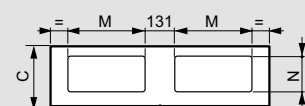

Dim. quadri			Dim. aperture	
Larghezza (mm)	Profondità	Profondità tot.	M	N
200	160	170	-	-
300			-	-
400			-	-
300	200	210	-	-
400			-	-
500			269	115
600			369	115
400	250	260	-	-
500			369	115
600			469	115
800	300	310	469	150
600			369	150
800	400	410	469	150
1000			369	150
1200	300	310	469	150

### Quote di fissaggio all'equipaggiamento

Fissaggio profilati profondità 15 mm con art. 0 367 35

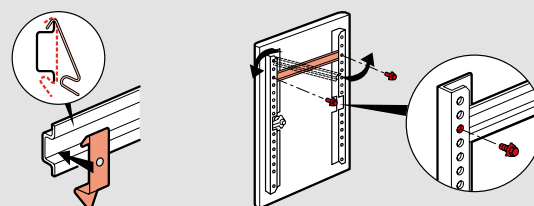

Posizione equipaggiamento

Regolazione equipaggiamento (opzionale)

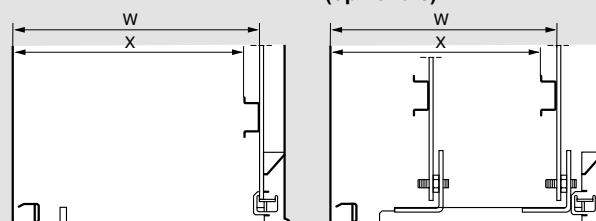

Quadro prof. (mm)	Sul fondo		Con guida				
	W (mm)	X (mm)	Art. guida	mini	maxi	mini	maxi
160	140	125	-	-	-	-	-
200	180	165	-	-	-	-	-
250	230	215	0367 43	93	213	78	198
300	280	265	0367 44	93	263	78	248
400	380	365	0367 45	93	363	78	348

### Interasse di fissaggio

Art.0 364 04

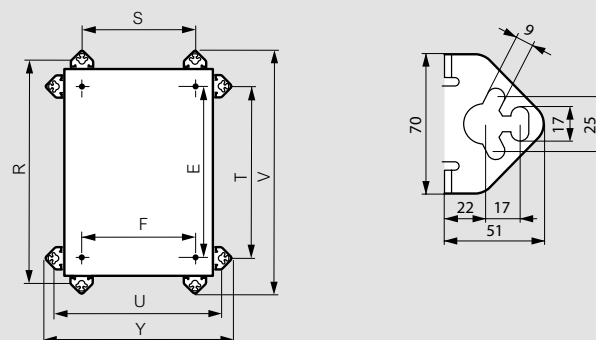

Dim. quadri		Supporti 0 364 04 in verticale		Supporti 0 364 04 in orizzontale		V	Y	E	F
Altezza	Larghezza	R	S	T	U				
300	200	378	130	230	278	402	302	225	169
	300		230		378				269
	400		330		478				369
400	300	478	230	330	378	502	402	325	269
	400		330		478				369
	600		530		678				569
500	400	578	330	430	478	602	502	425	369
	500		430		578				469
	400		330		478				369
	500		430		578				469
	600		530		678				569
600	400	678	330	530	478	702	502	525	369
	500		430		578				469
	600		530		678				569
	800		730		878				769
	1000		930		1078				969
700	500	778	430	630	578	802	602	625	469
	600		530		678				569
	800		730		878				769
800	400	878	330	730	478	902	602	725	369
	600		530		678				569
	800		730		878				769
	1000		930		1078				969
1000	600	1078	530	930	678	1102	702	925	569
	800		730		878				769
	1200		1130		1278				1169
1200	800	1278	730	1130	878	1302	902	1125	769
		1478		1330		1502			1325

# Quadri Atlantic

## telai modulari ed accessori

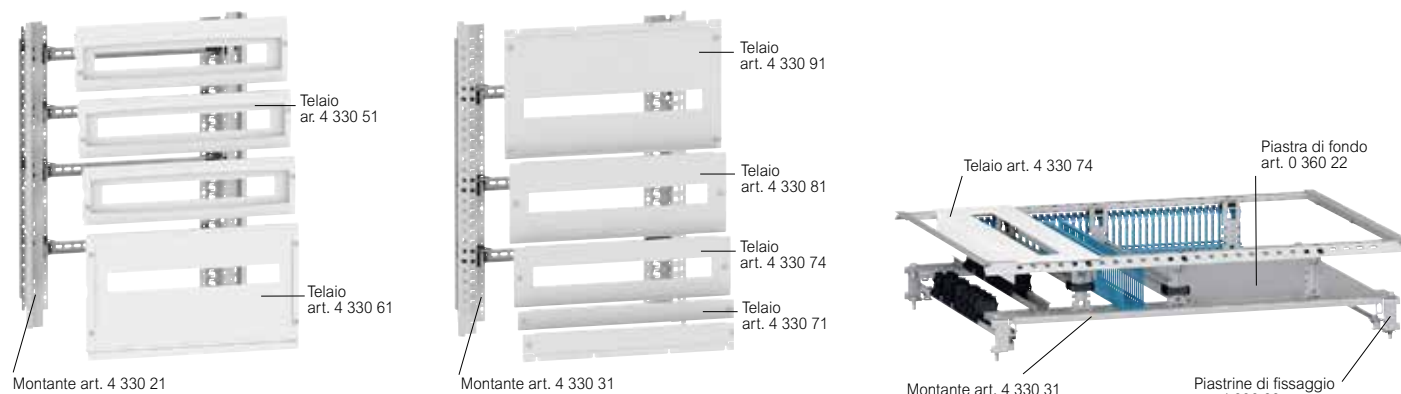

Adatto a tutte le profondità del quadro  
Possibilità di estrazione telaio telaio per cablaggio esterno

### Articolo. **Montanti funzionali**

Può ricevere: 3 guide con profondità 15 mm, piastre piene e frontali isolanti in plastica o metallo

#### Finitura in plastica

Per quadri Marina, Atlantic e Atlantic Inox

Per quadri dimensioni (mm)

<b>4 330 20</b>	700 x 500
<b>4 330 21</b>	800 x 600
<b>4 330 22</b>	800 x 800
<b>4 330 23</b>	1000 x 600
<b>4 330 24</b>	1000 x 800
<b>4 330 25</b>	1200 x 800

#### Finitura in metallo

Per quadri Atlantic

Per quadri dimensioni (mm)

<b>4 330 30</b>	700 x 500
<b>4 330 31</b>	800 x 600
<b>4 330 32</b>	800 x 800
<b>4 330 33</b>	1000 x 600
<b>4 330 34</b>	1000 x 800
<b>4 330 35</b>	1200 x 800

### **Telai modulari**

Fornito con guida simmetrica profondità 15 mm  
Profondità della guida regolabile: 45, 60 o 75 mm

#### Finitura in plastica

Si fissano sui montanti con finitura in plastica

Altezza telaio (mm) | Pour coffret largeur (mm)

<b>4 330 50</b>	150	500
<b>4 330 51</b>	150	600
<b>4 330 52</b>	150	800
<b>4 330 60</b>	300	500
<b>4 330 61</b>	300	600
<b>4 330 62</b>	300	800

#### Finitura in metallo

Si fissano sui montanti con finitura in metallo

<b>4 330 73</b>	150	500
<b>4 330 74</b>	150	600
<b>4 330 75</b>	150	800
<b>4 330 80</b>	200	500
<b>4 330 81</b>	200	600
<b>4 330 82</b>	200	800
<b>4 330 90</b>	300	500
<b>4 330 91</b>	300	600
<b>4 330 92</b>	300	800

### **Otturatore**

**0 361 00** 38 moduli, lunghezza 684 mm

### Articolo. **Pannelli ciechi**

#### Finitura in plastica

Si fissano sui montanti in plastica

Altezza Telaio (mm) | Per quadri larghezza (mm)

<b>4 330 53</b>	150	500
<b>4 330 54</b>	150	600
<b>4 330 55</b>	150	800
<b>4 330 63</b>	300	500
<b>4 330 64</b>	300	600
<b>4 330 65</b>	300	800

#### Finitura in metallo

Si fissano sui montanti in metallo

<b>4 330 70</b>	50	500
<b>4 330 71</b>	50	600
<b>4 330 72</b>	50	800
<b>4 330 76</b>	150	500
<b>4 330 77</b>	150	600
<b>4 330 78</b>	150	800
<b>4 330 83</b>	200	500
<b>4 330 84</b>	200	600
<b>4 330 85</b>	200	800
<b>4 330 93</b>	300	500
<b>4 330 94</b>	300	600
<b>4 330 95</b>	300	800

### **Piastre parziali**

Montaggio A	Montaggio B	Dimensioni quadro (mm)
<b>0 360 55 (1)</b>	<b>0 360 52 (1 o 2)</b>	750x500x200
<b>0 360 55 (1)</b>	<b>0 360 52 (1 o 2)</b>	750x500x250
<b>0 360 56 (1)</b>	<b>0 360 55 (1 o 2)</b>	800x600x250
<b>0 360 56 (1)</b>	<b>0 360 55 (1 o 2)</b>	1000x600x250
<b>0 360 56 (1)</b>	<b>0 360 55 (1 o 2)</b>	800x600x300
<b>0 360 56 (1)</b>	<b>0 360 55 (1 o 2)</b>	1000x600x300
<b>0 360 59 (1)</b>	<b>0 360 58 (1 o 2)</b>	1000x800x300
<b>0 360 59 (1)</b>	<b>0 360 58 (1 o 2)</b>	1200x800x300
<b>0 360 56 (1)</b>	<b>0 360 55 (1 o 2)</b>	800x600x400
<b>0 360 59 (1)</b>	<b>0 360 58 (1 o 2)</b>	1000x800x400
<b>0 360 59 (1)</b>	<b>0 360 58 (1 o 2)</b>	1200x800x400

### **Piastrine di fissaggio per binario o piastra piena**

**4 330 99** Kit di 2 piastrine di fissaggio  
Consente il fissaggio e la regolazione della profondità di una guida simmetrica, piastre piene o piastre di fondo sui montanti del telaio da comporre  
Per le piastre di fissaggio, ordinare 2 kit

### **Piastre di montaggio**

**4 330 45** Per montaggio interruttori Megatiker M2 160, in quadri larghezza 600mm  
**4 330 46** Per montaggio fino a 3 interruttori Megatiker M2 160 - 250, in quadri larghezza 800mm



# Quadri Atlantic

## telai modulari ed accessori



0 361 03

Articolo		Telai modulari isolanti RAL 7035
		Guide simmetriche profondità 15 mm Forniti con montanti e pannelli finestrati Spazio fra porta e pannello
		Autoestinguento a 750 °C secondo la norma IEC EN 60695-2-11
		Per quadri A x L x P (mm)
plastica	metallo	
<b>4 330 00</b>	<b>4 330 10</b>	<b>400 x 300</b> 30 moduli (3 file da 10) Fornito con 1 otturatore
<b>4 330 01</b>	<b>4 330 11</b>	<b>500 x 400</b> 48 moduli (3 file da 16) Fornito con 1 otturatore
-	<b>4 330 12</b>	<b>500 x 500</b> 48 moduli (3 file da 16) Fornito con 1 otturatore
<b>4 330 03</b>	<b>4 330 13</b>	<b>600 x 400 x 250</b> 48 moduli (3 file da 16) Fornito con 1 otturatore
<b>4 330 04</b>	<b>4 330 14</b>	<b>700 x 500</b> 84 moduli (4 file da 21) Fornito con 1 otturatore
<b>4 330 05</b>	<b>4 330 15</b>	<b>800 x 600</b> 135 moduli (4 file da 27) Fornito con 2 otturatori Alloggia nella 1a fila una piastra art. 0 360 44

I quadri Legrand sono tutti forniti con serrature complete di chiavi.  
Per sostituire una serratura con una maniglia completa occorre richiedere:  
- il tipo di maniglia  
- il tipo di serratura  
- il tipo di chiave compatibile con la serratura scelta

### Articolo **Maniglie per serrature metalliche**

- 0 368 04** Impronta di ricambio
- 0 368 05** Maniglia con otturatore
- 0 368 06** Maniglia con serratura 2433 A
- 0 368 07** Maniglia con chiusura in 3 punti per quadri altezza  $\geq 700$ . Da ordinarsi in sostituzione alla chiusura standard fornita con aste regolabile equipaggiata con serratura a chiave 2433 A



### **Inserto metallico**

- 0 368 13** Impronta quadrata 6 mm
- 0 368 17** Triangolo in rilievo 6,5 mm CNOMO
- 0 368 18** Triangolo in rilievo 8 mm
- 0 368 19** Triangolo in rilievo 9 mm
- 0 368 20** Inserto a doppia barretta



### **Serrature a chiave**

#### **Fornite con 2 chiavi**

Per chiave N°

- 0 368 22** 405
- 0 368 23** 421
- 0 368 24** 455
- 0 368 25** 1242 E
- 0 368 26** 2433 A
- 0 368 27** 3113 A



#### **Coppia di chiavi di ricambio**

- 0 365 45** Tipo 2433 A per armadi

### **Chiavi metalliche**

- 0 365 35** Quadrata in rilievo 6 mm per serratura 0368 13
- 0 365 38** Quadrata maschio 8 mm



Per serrature:

- 0 365 39** A triangolo sporgente 6,5 mm CNOMO
- 0 365 40** A triangolo sporgente 8 mm



- 0 365 41** A triangolo sporgente 9 mm



- 0 365 42** Doppia barretta per serratura 0368 20

#### **Dispositivo di bloccaggio**

- 0 365 11** Da montare con l'impronta art. 0368 04; consente l'utilizzo di lucchetto



### **Camme di chiusura**

- 0 368 42** Chiave multi-inserto per inserti maschi da 6 e 8 mm, per inserti a triangolo e doppia barra



- 0 368 43** Ricambio

# Telai modulari per quadri Atlantic

tabella riassuntiva dei componenti

H x L (mm)		700 x 500	800 x 600	800 x 800	1000 x 600	1000 x 800	1200 x 800
METALLO		4 330 30	4 330 31	4 330 32	4 330 33	4 330 34	4 330 35
		4 330 70	4 330 71	4 330 72	4 330 71	4 330 72	4 330 72
		4 330 73	4 330 74	4 330 75	4 330 74	4 330 75	4 330 75
		4 330 76	4 330 77	4 330 78	4 330 77	4 330 78	4 330 78
		4 330 80	4 330 81	4 330 82	4 330 81	4 330 82	4 330 82
		4 330 83	4 330 84	4 330 85	4 330 84	4 330 85	4 330 85
		4 330 90	4 330 91	4 330 92	4 330 91	4 330 92	4 330 92
		4 330 93	4 330 94	4 330 95	4 330 94	4 330 95	4 330 95
PLASTICA		4 330 20	4 330 21	4 330 22	4 330 23	4 330 24	4 330 25
		4 330 50	4 330 51	4 330 52	4 330 51	4 330 52	4 330 52
		4 330 53	4 330 54	4 330 55	4 330 54	4 330 55	4 330 55
		4 330 60	4 330 61	4 330 62	4 330 61	4 330 62	4 330 62
		4 330 63	4 330 64	4 330 65	4 330 64	4 330 65	4 330 65

# Quadri Atlantic

## piastre di fondo e porte interne



### Articolo **Piastre di fondo metalliche**

Le piastre si possono montare su quadri Atlantic e Marina Lamiera d'acciaio galvanizzata

	Quadri in verticale A x L (mm)	Peso (kg)	Quadri in orizzontale A x L (mm)
<b>0 360 50</b>	300 x 200	1	200 x 300
<b>0 360 69</b>	300 x 300	1	
<b>0 360 52<sup>(1)</sup></b>	400 x 300	1,3	300 x 400
<b>0 360 70</b>	400 x 400	1,7	
<b>0 360 55</b>	500 x 400	2,7	
<b>0 360 71</b>	500 x 500	3,5	
<b>0 360 56<sup>(1)</sup></b>	600 x 400	3,3	400 x 600
<b>0 360 84</b>	600 x 500		
<b>0 360 57</b>	600 x 600	6,2	
<b>0 360 54<sup>(1)</sup></b>	600 x 1000	10,6	1000 x 600
<b>0 360 58</b>	700 x 500	6	
<b>0 360 59<sup>(1)</sup></b>	800 x 600	8,4	600 x 800
<b>0 360 60</b>	800 x 800	11,4	
<b>0 360 61<sup>(1)</sup></b>	1000 x 800	14,4	800 x 1000
<b>0 360 85</b>	1200 x 600		
<b>0 360 64</b>	1200 x 800	18,5	
<b>0 360 65</b>	1200 x 1000	23	
<b>0 360 67</b>	1400 x 800	26,4	

<sup>(1)</sup>Piastre utilizzabili per montaggio in verticale o in orizzontale (nei quadri dove i valori delle quote A e L sono invertiti).

### **Porte interne metalliche RAL 7035**

IP xxB

Acciaio spessore 1,2 mm fino a quadri altezza 700 mm

Per quadri di misura maggiore spessore 1,5 mm

Distanza tra la porta del quadro e la porta interna: 58 mm

Porta reversibile

Serratura a doppia barretta: 1 serratura per altezza fino a 600 mm e

2 serrature per altezze maggiori

Alloggiano serrature a chiave ed altre impronte

	Per quadri A x L (mm)	Dim. porte A x L (mm)	Sup. utili A x L (mm)
<b>0 363 15</b>	400 x 300	334 x 248	235 x 155
<b>0 363 16</b>	500 x 400	434 x 348	335 x 255
<b>0 363 17</b>	600 x 400	534 x 348	435 x 255
<b>0 363 18</b>	700 x 500	634 x 448	535 x 355
<b>0 363 19</b>	800 x 600	734 x 548	635 x 455
<b>0 363 20</b>	1000 x 600	934 x 548	835 x 455
<b>0 363 21</b>	1000 x 800	934 x 748	835 x 655
<b>0 363 22</b>	1200 x 600	1134 x 548	1035 x 455
<b>0 363 23</b>	1200 x 800	1134 x 748	1035 x 655

### **Piastre Cabstop IP55**

**0 364 94** Piastra Cabstop IP55.  
Entrate: 13 Ø5/14 mm + 1 Ø14/24 mm

**0 364 95** Piastra Cabstop IP55.  
Entrate: 13 Ø5/14 mm + 1 Ø14/25 mm + 1 riserva

**0 364 96** Piastra Cabstop IP55.  
Entrate: 28 Ø5/14 mm + 2 Ø14/25 mm + 1 riserva

**0 364 97** Piastra Cabstop IP55.  
Entrate: 28 Ø5/14 mm + 2 Ø14/24 mm + 2 riserve

**0 364 98** Kit di montaggio per piastra Cabstop. Permette di montare 2 piastre Cabstop: Art. 0 364 94/95, e 0 364 96/97. Fornito con viti.

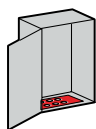

### **Piastre totali**

Piastre in lamiera galvanizzata

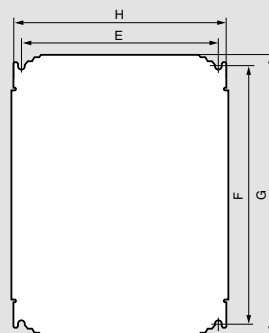

Dimensioni dei quadri (mm)	Dimensioni piastre piene		Superficie utile equipaggiamento (dm <sup>2</sup> )	Fissaggio della piastra	
	G (mm)	H (mm)		F (mm)	E (mm)
300 x 200	256	156	4,2	225	125
300 x 300	256	256	6,2	225	225
400 x 300	356	256	8,2	325	225
400 x 400	356	356	11,7	325	325
500 x 400	456	356	15,2	425	325
500 x 500	456	456	19,2	425	425
600 x 400	556	356	18,7	525	325
600 x 500	556	456	23,6	525	425
600 x 600	556	556	29,7	525	525
600 x 1000	556	956	51,7	525	925
700 x 500	656	456	28,7	625	425
800 x 600	756	556	40,7	725	525
800 x 800	756	756	55,7	725	725
1000 x 800	956	756	70,7	925	725
1200 x 600	1156	556	62,5	1125	525
1200 x 800	1156	756	85,7	1125	725
1200 x 1000	1156	956	108,7	1125	925
1400 x 800	1356	756	100,7	1325	725

### **Dimensioni delle piastre Cabstop IP 55 (mm)**

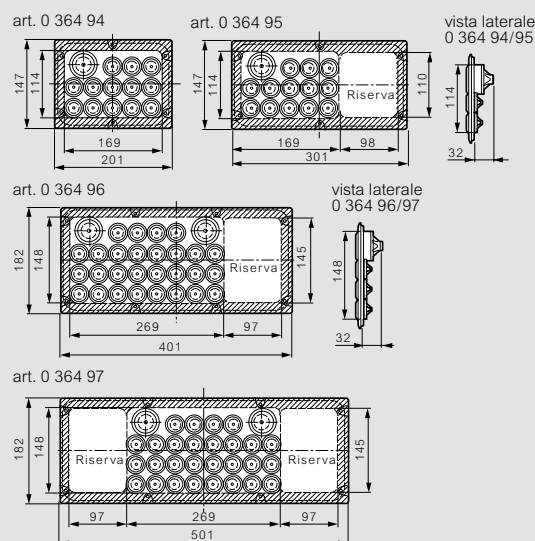

### **Kit di montaggio 0 364 98**

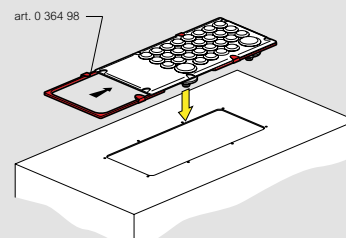

# Quadri Atlantic

accessori



0 477 22

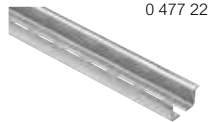

0 477 23

## Articolo Guide DIN asolate

**0 477 22** Simmetrica profondità 7,5mm

**0 477 23** Simmetrica profondità 15mm

## Montanti e profilati

Set di 2 montanti

Per quadri  
A x L (mm)

**0 361 50** 300 x 237

**0 361 51** 400 x 337

**0 361 52** 500 x 437

**0 361 53** 600 x 537

**0 361 54** 700 x 637

**0 361 55** 800 x 737

**0 361 56** 1000 x 937

**0 361 59** 1400 x 1337

## Profilati profondità 15 mm

Si fissano sui montanti grazie alle clip art. 0 364 42 e viti e rondelle art. 0 367 75

	Per quadri larghezza (mm)	Traverse lunghezza (mm)
<b>0 367 80</b>	300	243
<b>0 367 81</b>	400	343
<b>0 367 82</b>	500	443
<b>0 367 83</b>	600	543
<b>0 367 84</b>	800	743

## Profilati da accoppiare

Lunghezza 2m

**0 374 02** 1 x EN 60715

**0 374 07** 3 x profondità 15mm

## Zoccoli (altezza 200 mm)

Per quadri profondità 300 mm

	Larg. quadro (mm)	Peso (kg)
<b>0 363 00</b>	600	6
<b>0 363 01</b>	800	6,7
<b>0 363 02</b>	1000	7,4
<b>0 363 03</b>	1200	10,1

Per quadri profondità 400 mm

	Larg. quadro (mm)	Peso (kg)
<b>0 363 40</b>	600	8,7
<b>0 363 41</b>	800	10,2



0 363 13



0 475 45



0 363 00



0 365 81

## Articolo Contatto per porta e blocco porta

Contatto 1NO + 1NC - 3A

Consente, per esempio, all'apertura della porta di spegnere l'aria condizionata e accendere l'illuminazione

**0 363 13** Per quadri Atlantic e Marina

**0 363 86** Blocco porta

## Tasche autoadesive portadocumenti

In lamiera d'acciaio spessore 15/10 RAL 7021

Può contenere documenti formato A3

	Dim. esterne L x A (mm)	Dim. interne L x A x P (mm)
<b>0 365 80</b>	340 x 235	310 x 200 x 18
<b>0 365 81</b>	260 x 165	230 x 130 x 18
<b>0 097 99</b>	Trasparente in plastica flessibile A4-305 x 220 mm	

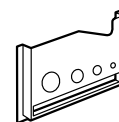

## Collegamento dei conduttori di protezione

Barrette in rame forate

<b>0 373 88</b>	12 x 2	110	M5	18
<b>0 373 89</b>	12 x 4	160	M5	18
<b>0 373 65</b>	Connettore per barre di rame fornito con vite 2 x 10mm <sup>2</sup>			

## Tetti RAL 7035

Regolazione possibile: 20 mm avanti o indietro

	Per quadri		
	larghezza (mm)	profondità (mm)	peso (kg)
<b>0 365 51</b>	300	200	1,2
<b>0 365 52</b>	400	200	1,4
<b>0 365 53</b>	400	250	1,8
<b>0 365 64</b>	500	250	2
<b>0 365 54</b>	600	250	2,5
<b>0 365 56</b>	600	300	3
<b>0 365 57</b>	800	300	3,6
<b>0 365 61</b>	1000	300	4,7
<b>0 365 63</b>	1200	300	5,6
<b>0 365 60</b>	800	400	5,5
<b>0 365 67</b>	500	200	1,9
<b>0 365 68</b>	600	200	2,3

## Finestre alluminio

Si fissano all'esterno della porta e permettono di proteggere dagli agenti esterni le apparecchiature di segnalazione e di comando. Viteria di fissaggio a corredo. IP54.

Dimensioni L (mm)

**0 475 45** 300 x 400

## Zoccoli

Fissaggio su quadro

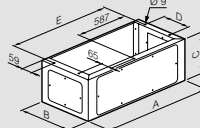

Portelli di passaggio cavi

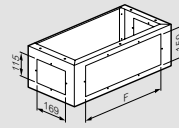

Fissaggio a pavimento

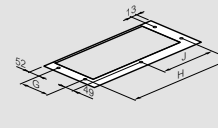

Art.	Per quadri L x P (mm)	A	B	C	D	E	F	G	H	J
<b>0 363 40</b>	600 x 400	600	380	200	250	574	469	250	542	271
<b>0 363 41</b>	800 x 400	800	380	200	250	774	469	250	742	371
<b>0 363 00</b>	600 x 300	600	280	200	150	574	469	150	542	271
<b>0 363 01</b>	800 x 300	800	280	200	150	774	469	150	742	371
<b>0 363 02</b>	1000 x 300	1000	280	200	150	974	369 x 2	150	942	471
<b>0 363 03</b>	1200 x 300	1200	280	200	150	1174	469 x 2	150	1142	571

# Quadri Atlantic

## accessori



0 363 84 installato in un quadro Atlantic

0 363 81



0 367 36 + 0 373 89



0 367 35 + rail 0 367 82



0 364 04



0 364 36



0 367 44



Ritocco su quadro con pennello 0 365 91



0 347 95



0 364 98



0 364 12

Articolo	Piastre e staffe di fissaggio a muro
	Set di 4 piastre (non fornito a corredo) Peso massimo sopportabile 300 kg ZAMAK RAL 7035 Utilizzo in verticale e orizzontale
<b>0 364 04</b>	Acciaio ad alte prestazioni trattamento anti - corrosione
<b>0 364 01</b>	Set di 4 staffe di fissaggio a parete in lamiera d'acciaio (per carichi fino a 300 kg). Impiego in orizzontale o verticale
<b>0 364 12</b>	Kit di 4 piastre per fissaggio a muro che permette di sfruttare la foratura di fissaggio esistente di una CASSA COVER quando viene rimpiazzata da un quadro ATLANTIC di pari dimensioni (Altezza e Larghezza).

Articolo	Piastre di fissaggio per guide DIN 35
<b>0 367 35</b>	Permettono di fissare le guide DIN35 sui montanti delle porte degli armadi. Fornito con viti M6. Set composto da 2 piastre

Articolo	Kit fissaggio verticale o orizzontale su palo
	Permette di installare i quadri Atlantic su palo - distanza quadro/palo = 30 mm - serraggio della reggia con utensile art. 0 364 45 Carico ammissibile 300 kg Composto da: - 2 traverse d'acciaio zincato a caldo - 2 regge inox lung. 1.200 mm con graffe integrate - viteria
<b>0 364 46</b>	Fissaggio verticale per quadri larghezza (mm): 300
<b>0 364 47</b>	400
<b>0 364 48</b>	500
<b>0 364 49</b>	600

Atlantic		H x L (mm)
<b>0 364 46</b>	<b>0 364 47</b>	400 x 300
<b>0 364 47</b>	<b>0 364 48</b>	500 x 400
<b>0 364 47</b>	<b>0 364 49</b>	600 x 400
<b>0 364 48</b>	-	700 x 500
<b>0 364 49</b>	-	800 x 600
<b>0 364 49</b>	-	1000 x 600

Articolo	Utensile
<b>0 364 45</b>	Permette il serraggio e il taglio delle regge.

Articolo	Kit fissaggio al suolo
	Coppia di supporti per l'installazione rialzata del quadro. Forniti con viti per il fissaggio del quadro Conforme alla norma EN 50125-3 (applicazioni ferroviarie, installazioni)
<b>0 364 36</b>	Per quadri altezza da 400 a 800 mm
<b>0 364 37</b>	Per quadri altezza da 1000 a 1200 mm
<b>0 364 39</b>	Traverse anti-basculamento.
	Possibilità di montaggio su rotelle (articolo 0 464 83)

Articolo	Set di 4 guide di regolazione profondità
<b>0 367 43</b>	Per quadri profondità 250mm (a partire da 600 x 600 mm A x L)
<b>0 367 44</b>	Per quadri profondità 300mm
<b>0 367 45</b>	Per quadri profondità 400mm
Set di 2 staffe di sostegno	
<b>0 367 36</b>	Per barra di rame o guida DIN
Trecce per equipotenzialità	
	Trecce per equipotenzialità Utilizzo per realizzare l'equipotenziale tra le porte e la struttura metallica dell'armadio
<b>0 347 95</b>	sezione 6 mm <sup>2</sup> - lunghezza 200mm - diametro foro 8,5mm
<b>0 347 96</b>	sezione 16 mm <sup>2</sup> - lunghezza 200mm - diametro foro 8,5 mm
<b>0 347 97</b>	sezione 30 mm <sup>2</sup> - lunghezza 200mm - diametro foro 8,5 mm Filo giallo/verde
<b>0 363 95</b>	sezione 6 mm <sup>2</sup> - lunghezza 200 mm - diametro foro 6,5 mm
Vernice per ritocchi	
<b>0 365 97</b>	spray RAL 7035
<b>0 365 91</b>	a pennello RAL 7035
Entrate cavi per quadri Atlantic Larghezza 600 o 800 mm	
<b>0 329 46</b>	Piastra apertura con spazzola IP 43 (passaggio cavi 385 x 30 mm)
Kit di illuminazione montaggio magnetico	
<b>0 363 81</b>	Illuminazione a LED dotata di sensore di movimento (illuminazione fissa di 6min). Omologato UL. Rotazione di 120° della lampada. Fissaggio magnetico o fissaggio a vite con staffe di fissaggio art. 0 363 79 (da ordinare separatamente). Precablato con cavo. Per quadri e armadi larghezza minima 500mm.
<b>0 363 83</b>	Illuminazione a LED dotata di sensore di movimento (luce fissa 6min) e presa standard tedesco. Rotazione di 120° della lampada. Fissaggio a vite con tasselli di fissaggio art. 0 363 79 (da ordinare separatamente). Precablato con cavo. Per quadri e armadi larghezza minima 600mm.
<b>0 363 84</b>	Illuminazione a LED dotata di interruttore. Rotazione di 60° della lampada. Fissaggio diretto con viti o con tasselli di fissaggio art.0 363 79 (da ordinare separatamente). Precablato con cavo. Per quadri e armadi larghezza minima 400mm.
<b>0 482 33</b>	Kit di illuminazione con lampada fluorescente 11W con presa universale. Montaggio magnetico. Per quadri e armadi larghezza minima 500mm
<b>0 482 37</b>	kit fissaggio verticale lampade

# Quadri Atlantic

## cassette di derivazione metalliche



0 356 08



0 356 64



0 356 62

### Articolo **Cassette di derivazione metalliche**

Cassette in lamiera d'acciaio spessore 9/10µm. Fissaggio del coperchio con viti antisfilamento. Verniciatura poliestere RAL 7035. Equipaggiate con 2 montanti verticali preforati (3 montanti per L=800 mm). Grado di protezione IP66 secondo EN 60529. Grado di protezione IK10 secondo EN 50102. Nema 4.

Dimensioni  
H x L x P (mm)

- 0 356 00** 150 x 150 x 80
- 0 356 01** 150 x 150 x 120
- 0 356 05** 150 x 300 x 120
- 0 356 03** 200 x 200 x 80
- 0 356 04** 200 x 200 x 120
- 0 356 06** 200 x 300 x 80
- 0 356 07** 200 x 300 x 120
- 0 356 09** 200 x 400 x 80
- 0 356 10** 200 x 400 x 120
- 0 356 13** 200 x 500 x 80
- 0 356 14** 200 x 500 x 120
- 0 356 17** 200 x 600 x 120
- 0 356 21** 200 x 800 x 120
- 0 356 08** 300 x 300 x 120
- 0 356 11** 300 x 400 x 120
- 0 356 15** 300 x 500 x 120
- 0 356 18** 300 x 600 x 120
- 0 356 12** 400 x 400 x 120
- 0 356 19** 400 x 600 x 120
- 0 356 22** 400 x 800 x 120

### **Piastre di fondo**

Costruzione in lamiera zincata spessore 15/10µm

Dimensioni cassetta  
H x L (mm)

- 0 356 60** 150 x 150
- 0 356 63** 150 x 300
- 0 356 62** 200 x 200
- 0 356 64** 200 x 300
- 0 356 66** 200 x 400
- 0 356 69** 200 x 500
- 0 356 71** 200 x 600
- 0 356 65** 300 x 300
- 0 356 67** 300 x 400
- 0 356 70** 300 x 500
- 0 356 72** 300 x 600
- 0 356 68** 400 x 400
- 0 356 73** 400 x 600
- 0 356 75** 400 x 800

### **Profilati**

#### **EN 60715 profondità 7,5 mm**

Larghezza cassetta (mm)

Lunghezza profilato (mm)

- 0 367 90** 150 130
- 0 367 91** 200 180
- 0 367 92** 300 280
- 0 367 93** 400 380

#### **EN 60715 profondità 15 mm**

Larghezza cassetta (mm)

Lunghezza profilato (mm)

- 0 367 94** 500 480
- 0 367 95** 600 580
- 0 367 96** 800 780

### **Staffe di fissaggio a parete**

- 0 364 07** Costruite in acciaio inox. Possibilità di montaggio orizzontale o verticale. Confezione 4 pezzi

### **Cerniere**

- 0 358 07** Costruite in zama nichelata satinata. Confezione 2 pezzi

### ■ **Dimensioni cassette di derivazione metalliche**

IP66 (CEI EN 60529) - IK 10 (CEI EN 50102) - Nema 4  
**Disegni dimensionali cassette metalliche RAL 7035**

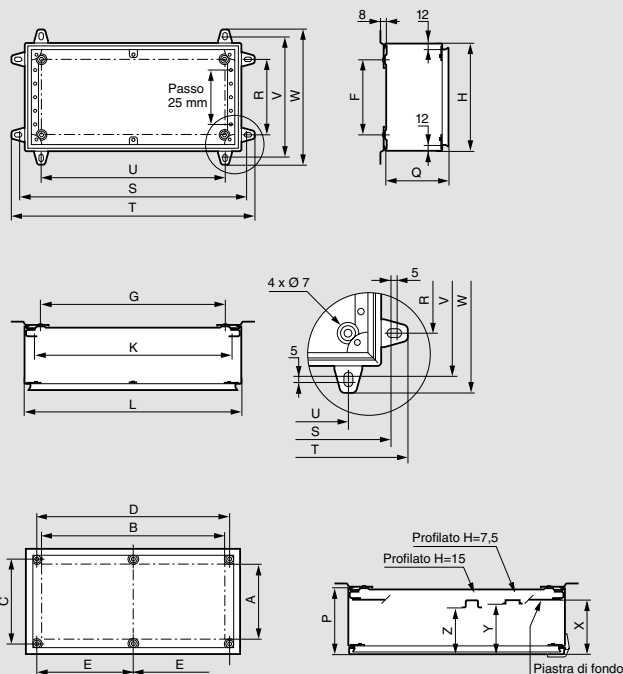

Articolo	Dimensioni (mm)			Superficie utile e fissaggio del coperchio					Fissaggio a parete		Ingombro staffe di fissaggio a parete										
	H	L	P	Q	A	B	C	D	E	F	G	K	X	Y	Z	R	S	T	U	V	W
<b>0 356 00</b>	150	150	80	76	88	88	107	107	-	90	90	114	61	55	47,5	90	170	200	90	170	200
<b>0 356 01</b>	150	150	120	116	88	88	107	107	-	90	90	114	101	95	87,5	90	170	200	90	170	200
<b>0 356 05</b>	150	300	120	116	88	238	107	257	-	90	240	264	101	95	87,5	90	320	350	240	170	200
<b>0 356 03</b>	200	200	80	76	138	138	157	157	-	140	140	164	61	55	47,5	140	220	250	140	220	250
<b>0 356 04</b>	200	200	120	116	138	138	157	157	-	140	140	164	101	95	87,5	140	220	250	140	220	250
<b>0 356 06</b>	200	300	80	76	138	238	157	257	-	140	240	264	61	55	47,5	140	320	350	240	220	250
<b>0 356 07</b>	200	300	120	116	138	238	157	257	-	140	240	264	101	95	87,5	140	320	350	240	220	250
<b>0 356 09</b>	200	400	80	76	138	338	157	357	-	140	340	364	61	55	47,5	140	420	450	340	220	250
<b>0 356 10</b>	200	400	120	116	138	338	157	357	-	140	340	364	101	95	87,5	140	420	450	340	220	250
<b>0 356 13</b>	200	500	80	76	138	438	157	457	-	140	440	464	61	55	47,5	140	520	550	440	220	250
<b>0 356 14</b>	200	500	120	116	138	438	157	457	-	140	440	464	101	95	87,5	140	520	550	440	220	250
<b>0 356 17</b>	200	600	120	116	138	538	157	-	278,5	140	540	564	101	95	87,5	140	620	650	540	220	250
<b>0 356 21</b>	200	800	120	116	138	738	157	-	378,5	140	740	764	101	95	87,5	140	820	850	740	220	250
<b>0 356 08</b>	300	300	120	116	238	238	257	257	-	240	240	264	101	95	87,5	240	320	350	240	320	350
<b>0 356 11</b>	300	400	120	116	238	338	257	357	-	240	340	364	101	95	87,5	240	420	450	340	320	350
<b>0 356 15</b>	300	500	120	116	238	438	257	457	-	240	440	464	101	95	87,5	240	520	550	440	320	350
<b>0 356 18</b>	300	600	120	116	238	538	257	-	278,5	240	540	564	101	95	87,5	240	620	650	540	320	350
<b>0 356 12</b>	400	400	120	116	338	338	357	357	-	340	340	364	101	95	87,5	340	420	450	340	420	450
<b>0 356 19</b>	400	600	120	116	338	538	357	-	278,5	340	540	564	101	95	87,5	340	620	650	540	420	450
<b>0 356 22</b>	400	800	120	116	338	738	357	-	378,5	340	740	764	101	95	87,5	340	820	850	740	420	450

## Quadri Atlantic

### elenco ricambi

<b>codice prodotto</b>	<b>descrizione quadro</b>	<b>ricambio</b>	<b>descrizione ricambio</b>
<b>0 369 17</b>	quadro Atlantic 400x300x200 mm	<b>9 800 92</b>	pannello chiusura quadro atlantic larghezza 193 mm
<b>0 369 18</b>	quadro Atlantic 500x400x200 mm	<b>9 800 93</b>	pannello chiusura quadro atlantic larghezza 293 mm
<b>0 369 19</b>	quadro Atlantic 600x400x200 mm	<b>9 800 93</b>	pannello chiusura quadro atlantic larghezza 293 mm
<b>0 369 20</b>	quadro Atlantic 600x500x200 mm	<b>9 800 93</b>	pannello chiusura quadro atlantic larghezza 293 mm
<b>0 369 21</b>	quadro Atlantic 700x500x200 mm	<b>9 800 93</b>	pannello chiusura quadro atlantic larghezza 293 mm
<b>0 369 25</b>	quadro Atlantic 500x400x250 mm	<b>9 800 94</b>	pannello chiusura quadro atlantic larghezza 393 mm
<b>0 369 26</b>	quadro Atlantic 600x400x250 mm	<b>9 800 94</b>	pannello chiusura quadro atlantic larghezza 393 mm
<b>0 369 27</b>	quadro Atlantic porta vetro 400x300x200	<b>9 800 92</b>	pannello chiusura quadro atlantic larghezza 193 mm
<b>0 369 28</b>	quadro Atlantic porta vetro 500x400x200	<b>9 800 93</b>	pannello chiusura quadro atlantic larghezza 293 mm
<b>0 369 29</b>	quadro Atlantic porta vetro 600x400x200 mm	<b>9 800 93</b>	pannello chiusura quadro atlantic larghezza 293 mm
<b>0 369 30</b>	quadro Atlantic 700x500x250 mm	<b>9 800 94</b>	pannello chiusura quadro atlantic larghezza 393 mm
<b>0 369 31</b>	quadro Atlantic 800 x600x250 mm	<b>9 800 94</b>	pannello chiusura quadro atlantic larghezza 393 mm
<b>0 369 32</b>	quadro Atlantic 1000x600x250 mm	<b>9 800 94</b>	pannello chiusura quadro atlantic larghezza 393 mm
<b>0 369 33</b>	quadro Atlantic 1000x800 x250 mm	<b>9 800 94</b>	pannello chiusura quadro atlantic larghezza 393 mm
<b>0 369 36</b>	quadro Atlantic porta vetro 600x400x250 mm	<b>9 800 94</b>	pannello chiusura quadro atlantic larghezza 393 mm
<b>0 369 37</b>	quadro Atlantic 800 x600x300 mm	<b>9 800 95</b>	pannello chiusura quadro atlantic larghezza 493 mm
<b>0 369 38</b>	quadro Atlantic 1000x600x300 mm	<b>9 800 95</b>	pannello chiusura quadro atlantic larghezza 493 mm
<b>0 369 39</b>	quadro Atlantic 1000x800 x300 mm	<b>9 800 95</b>	pannello chiusura quadro atlantic larghezza 493 mm
<b>0 369 40</b>	quadro Atlantic porta vetro 700x500x250 mm	<b>9 800 94</b>	pannello chiusura quadro atlantic larghezza 393 mm
<b>0 369 41</b>	quadro Atlantic porta vetro 800 x600x250 mm	<b>9 800 94</b>	pannello chiusura quadro atlantic larghezza 393 mm
<b>0 369 42</b>	quadro Atlantic 1200x600x300 mm	<b>9 800 95</b>	pannello chiusura quadro atlantic larghezza 493 mm
<b>0 369 43</b>	quadro Atlantic 1200x800 x300 mm	<b>9 800 95</b>	pannello chiusura quadro atlantic larghezza 493 mm
<b>0 369 44</b>	quadro Atlantic 800 x600x400 mm	<b>9 800 95</b>	pannello chiusura quadro atlantic larghezza 493 mm
<b>0 369 45</b>	quadro Atlantic 1000x800 x400 mm	<b>9 800 95</b>	pannello chiusura quadro atlantic larghezza 493 mm
<b>0 369 46</b>	quadro Atlantic 1200x800 x400 mm	<b>9 800 95</b>	pannello chiusura quadro atlantic larghezza 493 mm
<b>0 369 47</b>	quadro Atlantic porta vetro 800 x600x300 mm	<b>9 800 95</b>	pannello chiusura quadro atlantic larghezza 493 mm
<b>0 369 48</b>	quadro Atlantic porta vetro 1000x600x300 mm	<b>9 800 95</b>	pannello chiusura quadro atlantic larghezza 493 mm
<b>0 369 49</b>	quadro Atlantic porta vetro 1000x800 x300 mm	<b>9 800 95</b>	pannello chiusura quadro atlantic larghezza 493 mm
<b>0 369 50</b>	quadro Atlantic 1400x800 x400 mm	<b>9 800 95</b>	pannello chiusura quadro atlantic larghezza 493 mm
<b>0 369 55</b>	quadro Atlantic 300x300x200 mm	<b>9 800 92</b>	pannello chiusura quadro atlantic larghezza 193 mm
<b>0 369 56</b>	quadro Atlantic porta vetro 1200x800 x400 mm	<b>9 800 95</b>	pannello chiusura quadro atlantic larghezza 493 mm
<b>0 369 57</b>	quadro Atlantic 400x400x200 mm	<b>9 800 93</b>	pannello chiusura quadro atlantic larghezza 293 mm
<b>0 369 59</b>	quadro Atlantic 500x500x200 mm	<b>9 800 93</b>	pannello chiusura quadro atlantic larghezza 293 mm
<b>0 369 60</b>	quadro Atlantic porta vetro 1400x800 x400 mm	<b>9 800 95</b>	pannello chiusura quadro atlantic larghezza 493 mm
<b>0 369 62</b>	quadro Atlantic 500x500x250 mm	<b>9 800 94</b>	pannello chiusura quadro atlantic larghezza 393 mm
<b>0 369 64</b>	quadro Atlantic 600x600x250 mm	<b>9 800 94</b>	pannello chiusura quadro atlantic larghezza 393 mm
<b>0 369 68</b>	quadro Atlantic 800 x800 x300 mm	<b>9 800 95</b>	pannello chiusura quadro atlantic larghezza 493 mm
<b>0 369 72</b>	quadro Atlantic 600x600x400 mm	<b>9 800 95</b>	pannello chiusura quadro atlantic larghezza 493 mm
<b>0 369 74</b>	quadro Atlantic porta vetro 600x600x250 mm	<b>9 800 94</b>	pannello chiusura quadro atlantic larghezza 393 mm
<b>0 369 75</b>	quadro Atlantic 300x400x200 mm	<b>9 800 93</b>	pannello chiusura quadro atlantic larghezza 293 mm
<b>0 369 76</b>	quadro Atlantic 400x600x200 mm	<b>9 800 93</b>	pannello chiusura quadro atlantic larghezza 293 mm
<b>0 369 77</b>	quadro Atlantic 400x600x250 mm	<b>9 800 94</b>	pannello chiusura quadro atlantic larghezza 393 mm
<b>0 369 78</b>	quadro Atlantic 600x800 x300 mm	<b>9 800 95</b>	pannello chiusura quadro atlantic larghezza 493 mm
<b>0 369 79</b>	quadro Atlantic 600x1000x300 mm	<b>9 800 94</b>	pannello chiusura quadro atlantic larghezza 393 mm
<b>0 369 81</b>	quadro Atlantic 1000x1200x300 mm	<b>9 800 95</b>	pannello chiusura quadro atlantic larghezza 493 mm





# Quadri e armadi

# MARINA

## INDICE

### MARINA

Caratteristiche generali	66
Tabella di scelta	70
Catalogo quadri Marina	72
Catalogo armadi Marina	74
Tabella potenza dissipata	81
Catalogo MAS Marina	82

Resine di poliestere insaturo rinforzato con fibre di vetro: il materiale

# Nuova gamma Marina

## estetica ed ampiezza di gamma

Quadri e armadi disponibili in tutte le dimensioni (eccetto taglia 300 x 200) in versione con porta a vetro. Insieme all'accessoristica modulare, offrono una **soluzione completa** per tutte le applicazioni industriali di distribuzione energia.

**IP 66 per la massima protezione**  
**Più dimensioni per ogni esigenza installativa**  
**Più accessori per soddisfare i bisogni più diversi**

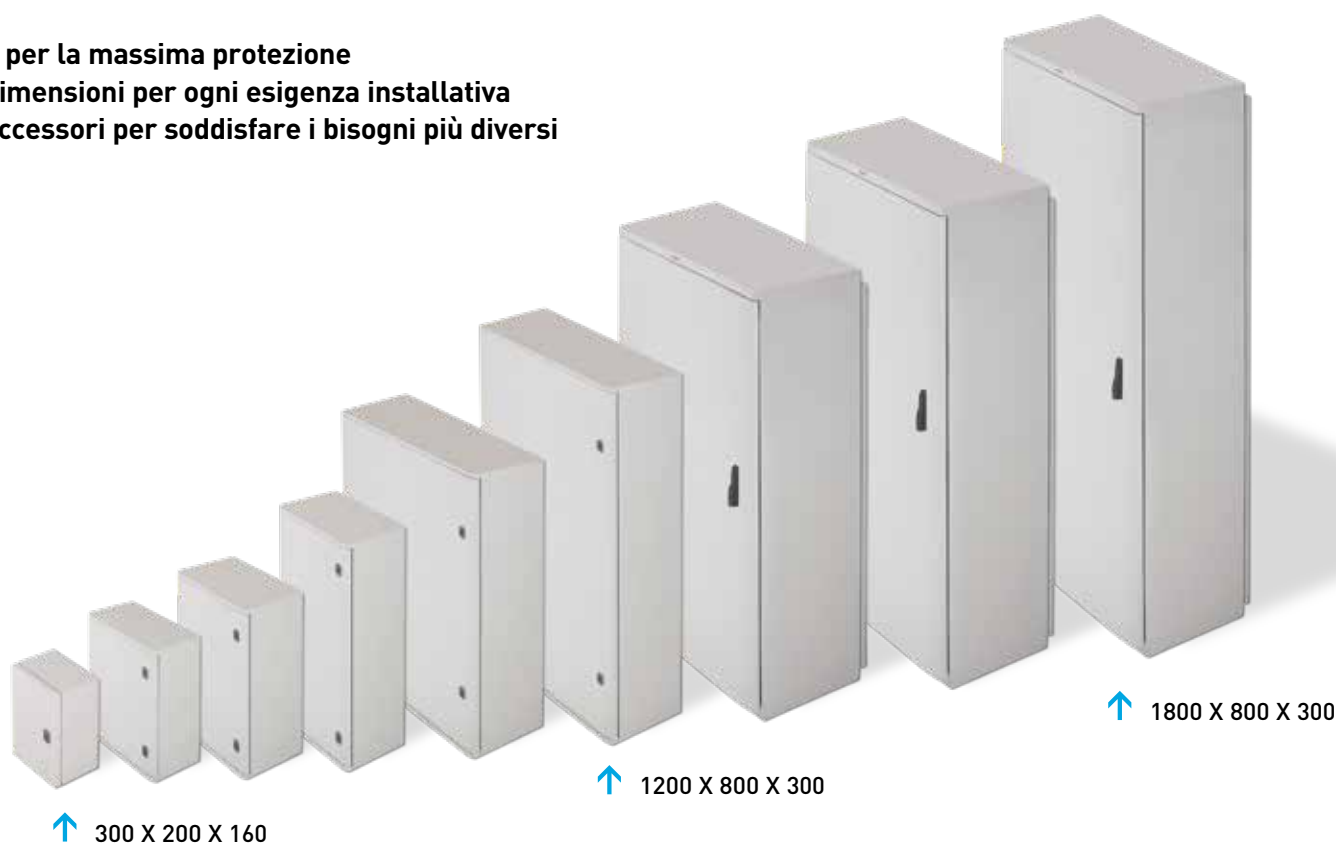

### 11 DIMENSIONI

Quadri da 300 x 200 x 160 mm  
a 1200 x 800 x 300 mm

Armadi da 1400 x 800 x 400 mm  
a 1800 x 800 x 400 mm

### LA SOLUZIONE IDEALE PER:

- Distribuzione;
- Automazione;
- Impianti fotovoltaici.

ideale per gli ambienti aggressivi.

# KIT MAS-MARINA

Il KIT MAS per quadri e armadi MARINA è costituito da un gruppo di accessori che consentono l'installazione dei seguenti componenti, appartenenti alla famiglia di quadri MAS:

- montanti funzionali
- piastre Megatiker
- guide din



## PIASTRE PARZIALI E PER SCATOLATI

Le piastre di fondo parziali (altezza 150 e 300 mm) fissate sui montanti, consentono il fissaggio degli strumenti necessari, occupando il minimo spazio.

## N 4 DIVERSE VERSIONI

Il KIT MAS-MARINA è disponibile in 4 versioni differenti, utilizzabili in base all'altezza dei quadri:

- KIT altezza 700 mm
- KIT altezza 1000 mm
- KIT altezza 1200 mm
- KIT altezza 1400/1800 mm

Il KIT altezza 700 mm è fornito già assemblato, pronto per l'installazione; i KIT altezza 1000 e 1200 mm sono da assemblare, mentre i montanti del quarto KIT (altezza 1400/1800 mm) possono essere modificabili a seconda che il quadro sia alto 1400, 1600 o 1800 mm.

### NUOVI AMBITI APPLICATIVI

Possibilità di utilizzare i quadri/armadi MARINA come avanquadro e per la distribuzione di energia

### SEMPLICITÀ

I KIT MAS-MARINA sono veloci e semplici da installare

### SINERGIA

La sinergia con accessori della gamma MAS, amplia notevolmente l'ambito d'impiego dei quadri MARINA, permettendone l'utilizzo come quadro protetto per la distribuzione dell'energia.

I nuovi elementi di installazione studiati per venire incontro alle tue

# La versatilità di installazione

## Tutte le soluzioni per i tuoi impianti

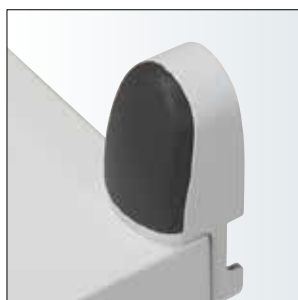

← **STAFFE**  
fissaggio a muro



↑ **TETTO**  
per quadri a partire da  
700 x 500 mm e per  
armadi



← **FISSAGGIO A PALO**



← **ZOCCOLO**  
altezza 170 mm  
per quadri partire  
da 800 x 600 mm  
e per armadi



**ACCOPPIAMENTO** →  
orizzontale e verticale  
per ogni tipo  
di configurazione



← **SUPPORTO A PAVIMENTO**  
per sollevare i quad fino a 1200 mm da terra

esigenze

# Gamma accessori per semplificare il tuo lavoro



↓ **PIASTRE DI FONDO**  
disponibili in acciaio zincato e  
materiale isolante

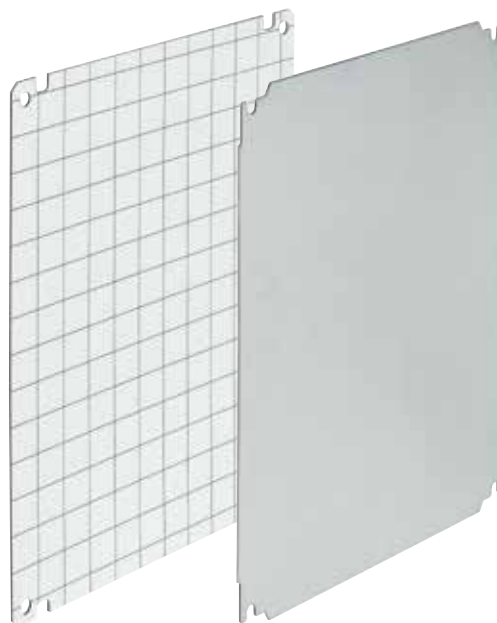

← **FISSAGGIO DIRETTO**  
degli equipaggiamenti  
sul fondo del quadro

**PIASTRE DI FONDO** →  
regolazione in profondità



↓ **PORTA INTERNA**  
sistema di aggancio  
semplificato



↓ **PIASTRA CABSTOP**  
si monta su ogni lato del  
quadro con il kit 0 364 98



↓ **MANIGLIA**  
chiusura in 3 punti  
per quadri da 700 x 500mm



↓ **ARMADI**  
guide di regolazione in  
profondità (a corredo)



## Quadri Marina

tabella di scelta di quadri, armadi e relativi accessori

DIMENSIONI			QUADRI Poliestere IP 66 - IK 10						TELAIO MODULARE PRECOMPOSTO IN POLIESTERE			
A	L	P	Porta piena RAL 7035	Porta trasparente RAL 7035	Piastra di fondo metallica	Piastra di fondo isolante	Porte interne isolanti RAL 7035	Zoccolo RAL 7035	Tetto RAL 7035	Kit completo n° moduli		
(mm)	(mm)	(mm)										
300	220	160	<b>036250</b>		<b>036049</b>	<b>036026</b>						
400	300	200	<b>036251</b>	<b>036271</b>	<b>036052</b>	<b>036027</b>	<b>036359</b>			<b>433000</b>	<b>30 (3x10)</b>	
500	400	200	<b>036252</b>	<b>036272</b>	<b>036055</b>	<b>036028</b>	<b>036360</b>			<b>433001</b>	<b>48 (3x16)</b>	
600	400	250	<b>036255</b>	<b>036275</b>	<b>036056</b>	<b>036029</b>	<b>036361</b>			<b>433003</b>	<b>48 (3x16)</b>	
700	500	250	<b>036256</b>	<b>036276</b>	<b>036058</b>	<b>036030</b>	<b>036362</b>		<b>036293</b>	<b>433004</b>	<b>84 (4x21)</b>	
800	600	300	<b>036261</b>	<b>036281</b>	<b>036059</b>	<b>036076</b>	<b>036363</b>	<b>036291</b>	<b>036294</b>	<b>433005</b>	<b>135 (5x27)</b>	
1000	800	300	<b>036263</b>	<b>036283</b>	<b>035061</b>	<b>036077</b>	<b>036364</b>	<b>036292</b>	<b>036295</b>			
1200	800	300	<b>036264</b>	<b>036284</b>	<b>035064</b>		<b>036365</b>	<b>036292</b>	<b>036295</b>			
1400	800	400	<b>036285</b>	<b>BM1400PT</b>	<b>034959</b>		<b>036366</b>	<b>036296</b>	<b>036297</b>			
1600	800	400	<b>036286</b>	<b>BM1600PT</b>	<b>034950</b>		<b>036367</b>	<b>036296</b>	<b>036297</b>			
1800	800	400	<b>036287</b>	<b>BM1800PT</b>	<b>034418</b>		<b>036368</b>	<b>036296</b>	<b>036297</b>			

(1) I montanti funzionali del telaio possono essere fissati nella parte inferiore dell'armadio sui tasselli di fissaggio universali o sul kit di regolazione della profondità (036242)

(2) Esempio con pannelli finestrati H=150 mm

(3) Forniti con profilato EN 60715

(4) Prevedere il pannello finestrato H=300 mm

(5) Prevedere 2 kit dell'articolo 433099 staffe di fissaggio per montare e fissare le piastre sui montanti

(6) Codici Bticino vedere composizione kit e accessori MAS-MARINA. I montanti del 90K1800 possono essere ridotti in lunghezza e quindi adattati ad armadi altezza 1400 e 1600 mm. **Per queste soluzioni si raccomanda di utilizzare il software Tiquadri**

TELAIO MODULARE A COMPOSIZIONE LIBERA IN POLIESTERE										KIT MAS-MARINA
<b>Montanti<sup>(1)</sup></b>	<b>Pannelli finestrati<sup>(3)</sup></b>	<b>Pannelli ciechi</b>		<b>Piastra per Megatiker<sup>(4)</sup></b>	<b>PIASTRE PARZIALI</b>					
n° moduli <sup>(2)</sup>	H=150mm    H=300mm	H=150mm    H=300mm			Montaggio A <sup>(5)</sup>	Montaggio B				
433020	76 (4x19)	433050    433060	433053    433063							
433021	125 (5x25)	433051    433061	433054    433064	433045	036055 <sup>(1)</sup>	036052 <sup>(1 o 2)</sup>	90K700 <sup>(6)</sup>			
433024	216 (6x36)	433052    433062	433055    433065	433046	036056 <sup>(1 o 2)</sup>	036055 <sup>(1 o 2)</sup>				
433025	252 (7x36)	433052    433062	433055    433065	433046	036059 <sup>(1)</sup>	036058 <sup>(1 o 2)</sup>	90K1000 <sup>(6)</sup>			
<b>'SOLUZIONI MAS MARINA CON UTILIZZO DEL SOFTWARE "Tiquadri"</b>						036059 <sup>(1)</sup>	036058 <sup>(1 o 2)</sup>	90K1200 <sup>(6)</sup>		
								90K1800 <sup>(6)</sup>		
								90K1800 <sup>(6)</sup>		
								90K1800 <sup>(6)</sup>		

**PRODOTTI ASSOCIATI**

**Piastra Cabstop IP55**  
 0 364 94/5/6/7

**Piastra di fissaggio a muro** 0 364 08/9/1

# Quadri Marina

poliestere - IP 66 - IK 10



0 362 63 + porta interna 0 363 64 + serratura a chiave 0 368 26



0 362 63 + zoccolo 0 362 92 + tetto 0 362 95



0 362 52 su supporti 0 364 36



0 362 55 + piastra Cabstop 0 364 95 + kit 0 364 98 + staffa 0 364 09



All'interno dei quadri ed armadi della serie Marina è possibile certificare secondo EN 60439-1 dispositivi con Icc max 25kA. Tensione nominale di isolamento (Ui) 1000V verificata con prova dielettrica a 5250V secondo la norma IEC 60439-1. IP 66 secondo la norma IEC EN 60529. IK 10 secondo la norma IEC EN 62262 (EN 50102). Classe II<sup>(1)</sup>. Poliestere rinforzato con fibre di vetro. Autoestingente a 960 °C secondo la norma IEC EN 60695-2-11. Particolarmente adatto agli ambienti corrosivi. Temperatura di installazione in regime permanente da - 40 °C a + 80 °C, con punte di 100 °C. Porta reversibile, apertura a 180° con cerniere imperdibili (tranne art. 0 362 50). Serratura a doppia barretta. Fissaggio diretto degli equipaggiamenti sul fondo del quadro. Possibilità di fissare una piastra parziale a partire dalla dim. 500 x 400 x 200 mm e/o guide su supporti regolabili (tranne articolo 0 362 50). Regolazione in profondità possibile a partire dalla dimensione 400 x 300 mediante l'articolo 0 362 42.

## Quadri RAL 7035

Articoli	Dim. Esterne (mm) A x L x P	Equivalenza quadri metallici (mm) A x L x P
0 362 50	300 x 220 x 160	300 x 200 x 160
0 362 51	400 x 300 x 206	400 x 300 x 200
0 362 52	500 x 400 x 206	500 x 400 x 200
0 362 55	610 x 400 x 257	600 x 400 x 250
0 362 56	720 x 510 x 250	700 x 500 x 250
0 362 61	820 x 610 x 300	800 x 600 x 300
0 362 63	1020 x 810 x 300	1000 x 800 x 300
0 362 64	1220 x 810 x 300	1200 x 800 x 300

## Quadri RAL 7035 con porta a vetro

Articoli	Vetro temperato Dim. Esterne (mm) A x L x P	Dim. apertura (mm) A x L
0 362 71	400 x 300 x 206	235 x 145
0 362 72	500 x 400 x 206	335 x 245
0 362 75	610 x 400 x 257	463 x 245
0 362 76	720 x 510 x 250	570 x 272
0 362 81	820 x 610 x 300	672 x 372
0 362 83	1020 x 810 x 300	770 x 495
0 362 84	1220 x 810 x 300	970 x 495

## Zoccoli RAL 7035

Altezza 170 mm  
Fronte e retro ispezionabili  
Possibilità di sovrapporre 2 zoccoli

Articoli	Per quadri L x P (mm)
0 362 91	600 x 300
0 362 92	800 x 300

## Tetti RAL 7035

Articoli	Per quadri L x P (mm)
0 362 93	500 x 250
0 362 94	600 x 300
0 362 95	800 x 300

## Accessori per il fissaggio

### A muro con staffe

Set di 4 staffe, fornito con viti

Articoli	Per quadri A (mm)	Carico massimo (kg)
0 364 08	300	100
0 364 09	da 400 a 1200	150

### Fissaggio posteriore per mezzo di barra filettata

0 362 40 Inserto M8 per quadri con altezza ≥ 400 mm

### Fissaggio al suolo

Coppia di supporti per l'installazione rialzata del quadro. Forniti con viti per il fissaggio del quadro  
Conforme alla norma EN 50125-3  
(applicazioni ferroviarie, installazioni fisse)

Articoli	Per quadri A (mm)
0 364 36	da 400 a 800
0 364 37	da 1000 a 1200
0 364 39	Traverse anti-basculamento.

## Accessori

- 0 362 42 Kit di regolazione in profondità per quadri con prof. ≥ 200 mm, per piastra o telaio  
Set di 4 placche, fornito con viti
- 0 394 49 Coppia di supporti, permette l'inclinazione a 45° di una guida.  
Fornita con 4 viti M6, dadi e rondelle
- 0 364 94 Piastra Cabstop IP55. Entrate: 13 Ø5/14 mm +1 Ø14/24 mm
- 0 364 95 Piastra Cabstop IP55. Entrate: 13 Ø5/14 mm +1 Ø14/25 mm + 1 riserva
- 0 364 96 Piastra Cabstop IP55. Entrate: 28 Ø5/14 mm +2 Ø14/25 mm + 1 riserva
- 0 364 97 Piastra Cabstop IP55. Entrate: 28 Ø5/14 mm +2 Ø14/24 mm + 2 riserve
- 0 364 98 Kit di montaggio per piastra Cabstop  
Permette di montare 2 piastre Cabstop:  
Art. 0 364 94/95, e 0 364 96/97  
Fornito con viti.
- 0 362 44 Kit di accoppiamento (orizzontale o verticale) per quadri altezza ≥ 500 mm  
Composto da:
  - 1 cornice con guarnizione che permette il passaggio dei cavi e garantisce il grado IP
  - 2 elementi di connessione delle staffe di fissaggio (art. 0 364 09 da ordinare separatamente)



(1) Permette la realizzazione di un insieme a isolamento totale (Classe II) secondo la norma EN 60439-1



# Accessori quadri Marina

## piastre di fondo per Marina



0 360 59



0 360 29

### Articoli **Piastre di fondo metalliche**

Lamiera d'acciaio galvanizzata

	Per quadri di misura A x L (mm)	Peso (kg)
<b>0 360 49</b>	300 x 220	0,9
<b>0 360 52</b>	400 x 300	1,3
<b>0 360 55</b>	500 x 400	2,7
<b>0 360 56</b>	600 x 400	3,3
<b>0 360 58</b>	700 x 500	6
<b>0 360 59</b>	800 x 600	8,4
<b>0 360 61</b>	1000 x 800	14,4
<b>0 360 64</b>	1200 x 800	18,5

### **Piastre di fondo isolanti**

Fogli in resina sintetica polimerizzata a caldo e pressata

Colore bianco

Quadrettate in grigio al passo di 30 mm

Resistenti a calore anormale T= 960°C

secondo CEI 50.11

Temperatura d'impiego: -40 +120°C, 140°C di punta

	Per quadro A x L (mm)	Peso (kg)	Spessore (mm)
<b>0 360 26</b>	300 x 220	0,19	2,5
<b>0 360 27</b>	400 x 300	0,28	2,5
<b>0 360 28</b>	500 x 400	0,52	2,5
<b>0 360 29</b>	600 x 400	0,65	2,5
<b>0 360 30</b>	700 x 500	1,6	4
<b>0 360 76</b>	800 x 600	2,2	4
<b>0 360 77</b>	1000 x 800	5,9	6

4 supporti di fissaggio per piastre e telai supplementari

### **Piastre totali**

Piastre in lamiera galvanizzata

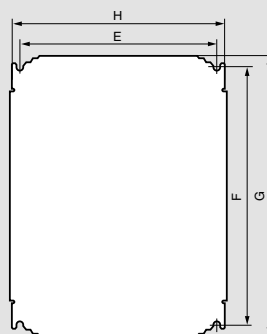

Dimensioni dei quadri A x L (mm)	Dimensioni piastre piene		Superficie utile equipaggiamento (dm <sup>2</sup> )	Fissaggio della piastra	
	G (mm)	H (mm)		F (mm)	E (mm)
300 x 200	256	156	4,2	225	125
400 x 300	356	256	8,2	325	225
500 x 400	456	356	15,2	425	325
600 x 400	556	356	18,7	525	325
700 x 500	656	456	28,7	625	425
800 x 600	756	556	40,7	725	525
1000 x 800	956	756	70,7	925	725
1200 x 800	1156	756	85,7	1125	725

### **Isolanti**

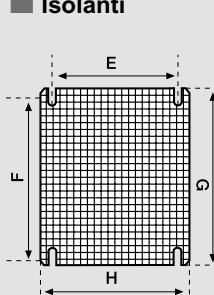

Per Marina 300 x 220

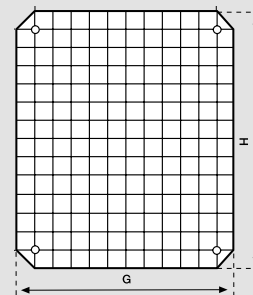

Per altri quadri

Dimensioni dei quadri A x L (mm)	Dimensione delle piastre		Superficie utile (dm <sup>2</sup> )
	H (mm)	G (mm)	
300 x 220	275	192	4,2
400 x 300	356	256	8,2
500 x 400	556	356	15,2
600 x 400	556	356	18,7
700 x 500	656	456	28,7
800 x 600	756	556	40,7
1000 x 800	956	756	70,7
1300 x 900	1356	756	100,7

### **Porte interne**

Dimensioni

Dimensioni quadro (mm)	Dimensione della porta interna (mm)		Superficie utile A x L (mm)
	H	L	
400 x 300	341	236	305 x 185
500 x 400	441	336	405 x 250
600 x 400	541	336	505 x 250
700 x 500	642	436	500 x 340
800 x 600	742	536	600 x 440
1000 x 800	942	736	800 x 640
1200 x 800	942	736	800 x 640

# Armadi Marina

poliestere - IP 66 - IK 10



0 362 86 + zoccolo 0 362 96 + tetto 0 362 97



0 362 86 + porta interna 0 363 67



0 362 86 + montanti 0 344 90 + piastra 0 349 50 + golfari di sollevamento 0 362 46



BM1800PT



Armadi 0 362 85 assemblati su zoccolo 0 362 96

All'interno dei quadri ed armadi della serie Marina è possibile certificare secondo EN 60439-1 dispositivi con Icc max 25kA. Tensione nominale di isolamento (Ui) 1000V verificata con prova dielettrica a 5250V secondo la norma IEC 60439-1. IP 66 secondo la norma IEC EN 60529. IK 10 secondo la norma IEC EN 62262 (EN 50102). Classe II<sup>(1)</sup>. Polistere rinforzato con fibra di vetro. Autoestinguente a 960 °C secondo la norma IEC EN 60695-2-11. Particolarmente adatto ad ambienti corrosivi. Temperatura di installazione in regime permanente da - 40 °C a + 80 °C, con punte di 100 °C. Forniti con kit di fissaggio per piastra di fondo o montanti profilati. Equipaggiato con piastra entrata cavi bassa. Porta reversibile dotata di profili preforati interni. Chiusura in 3 punti con maniglie equipaggiate di serratura a chiave 2433 A. Regolazione in profondità degli equipaggiamenti.

## Articoli Armadi RAL 7035

Articoli	Dimensioni esterne (mm) A x L x P	Equivalenza armadi metallici (mm) A x L x P
0 362 85	1460 x 800 x 463	1400 x 800 x 400
0 362 86	1660 x 800 x 463	1600 x 800 x 400
0 362 87	1860 x 800 x 463	1800 x 800 x 400

## Armadi RAL 7035 con porta a vetro

Articoli	Dimensioni esterne (mm) A x L x P
BM1400PT	1460 x 800 x 463
BM1600PT	1660 x 800 x 463
BM1800PT	1860 x 800 x 463

## Zoccolo RAL 7035

Altezza 170 mm. Fronte e retro ispezionabili. Possibilità di sovrapporre 2 zoccoli

0 362 96 Per armadi L 800 x P 400 mm

## Tetti RAL 7035

0 362 97 Per armadi L 800 x P 400 mm

## Piastre di fondo

Acciaio galvanizzato. Premarcate con passo 100 mm. Carico ammissibile: 200 kg/m<sup>2</sup>

Articoli	Per armadi A x L (mm)	Peso netto (kg)
0 349 59	1400 x 800	27
0 349 50	1600 x 800	30,5
0 344 18	1800 x 800	34

## Ventilatori

IP 32 - IK 10. Montaggio sia su quadri che armadi  
Possibilità di installare una seconda ventola per aumentare la ventilazione. 230 V - 50/60 Hz  
30/160 m<sup>3</sup>/h: portata con e senza filtro

0 348 17 RAL 7035

## Coppia di griglie di aerazione

Composta da 2 griglie metalliche e 2 filtri anti insetti in metallo resistente ai solventi

Dimensione (mm)

0 348 04 138 x 138 (Colore RAL 7035)  
0 348 05 248 x 248 (Colore RAL 7035)

## Aeratori

Poliammide grigio IP44

Diametro del foro (mm)

0 365 78 15  
0 365 79 30,5

## Articoli Porte interne RAL 7035

IP xxB. Lamiera d'acciaio rivestita in poliestere  
Chiusura a doppia barretta  
Distanza tra la porta dell'armadio e la porta interna 78 mm  
Reversibile

Articoli	Per armadi Dim. (mm)		Dim. (mm)		Dim. utili (mm)	
	A	L	A	L	A	L
0 363 66	1400	800	1280	675	1200	580
0 363 67	1600	800	1480	675	1400	580
0 363 68	1800	800	1680	675	1600	580

## Montanti profilati

Per profilati EN o Set di 2 montanti in acciaio zincato.

Articoli	Per armadi A (mm)
0 363 92	1800

## Accessori

### Profilati EN

Acciaio zincato. Barre da 2 m da tagliare.

0 374 02 EN60715

0 374 07 EN60715 prof. 15 mm

0 347 43 Kit di due supporti per carichi pesanti  
Si fissano direttamente sul fondo dell'armadio nel senso della larghezza.

Articoli	Per armadi largh. (mm)	Carico max. (kg)
0 362 48	800	800

0 362 46 Kit di affiancamento  
Golfari di sollevamento M14  
Set di 4 golfari per un carico massimo di 500 Kg/m<sup>3</sup>  
Forniti con otturatori

### Tasche autoadesive portadocumenti

Tasca aperta. In lamiera d'acciaio spessore 15/10 RAL 7021. Può contenere documenti formato A3.

Articoli	Dim. esterne L x A (mm)	Dim. interne L x A x P (mm)
0 365 80	340 x 235	310 x 200 x 18
0 365 81	260 x 165	230 x 130 x 18

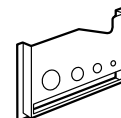

(1) Permette la realizzazione di un insieme a isolamento totale (Classe II) secondo la norma EN 60439-1

## Kit MAS - MARINA

Kit per montaggio accessori MAS su quadri MARINA

90K700 Kit per quadri altezza 700 mm  
90K1000 Kit per quadri altezza 1000 mm  
90K1200 Kit per quadri altezza 1200 mm  
90K1800 Kit per armadi altezza 1400 - 1600 - 1800 mm

Per l'utilizzo dei kit Mas utilizzare il software Tiquadri

# Quadri Marina

poliestere - IP 66 - IK 10

## Dimensioni, peso e superfici utili

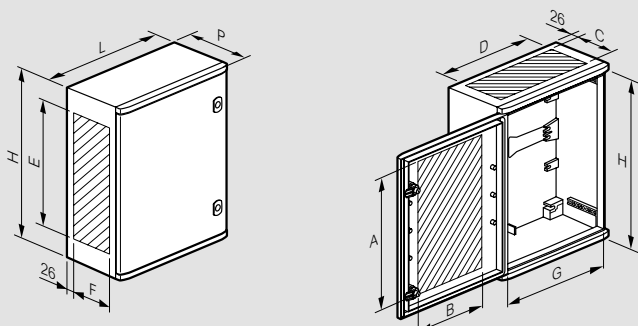

Art.	Dimensioni H x L x P (mm)	Peso (kg)	Peso con porta a vetro (kg)	Superfici utili (mm)							
				A <sup>(1)</sup>	B <sup>(1)</sup>	C	D	E	F	G	H
0 362 50	300 x 220 x 160	1,75	-	260	120	105	195	250	115	194	280
0 362 51/71	400 x 300 x 206	3,7	4	300	180	130	250	260	150	260	350
0 362 52/72	500 x 400 x 206	5,1	5,6	400	280	130	350	360	150	360	450
0 362 55/75	610 x 400 x 257	6,4	7	510	280	180	350	460	180	360	560
0 362 56/76	720 x 510 x 250	11,2	12,3	600	340	170	400	560	170	460	662
0 362 61/81	820 x 610 x 300	15,2	16,7	700	440	220	500	660	230	560	762
0 362 63/83	1020 x 810 x 300	21,8	23,9	900	600	220	700	860	230	760	962
0 362 64/84	1220 x 810 x 300	25	27,5	1100	600	220	700	1060	230	960	1162

(1) Tranne quadro con porta a vetro

## Fissaggio dell'equipaggiamento

Art.	A (mm)	B (mm)	C (mm)	D (mm)	E (mm)	F (mm)
0 362 50	263	163	-	-	-	-
0 362 51/71	325	225	125	225	102,5	228,5
0 362 52/72	425	325	225	325	87,5	228,5
0 362 55/75	525	325	325	325	95	328,5
0 362 56/76	625	425	425	425	100	428,5
0 362 61/81	725	525	525	525	100	528,5
0 362 63/83	925	725	725	725	100	728,5
0 362 64/84	1 125	725	925	725	100	728,5

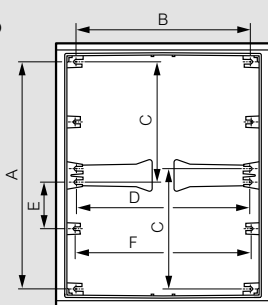

## Montaggio della piastra parziale

Art. quadro	Piastra parziale	
	H 150	H 300
0 362 52/72	0361 20	0361 24
0 362 55/75	0361 20	0361 24
0 362 56/76	0361 21	0361 25
0 362 61/81	0361 22	0361 26
0 362 63/83	0361 23	0361 27
0 362 64/84	0361 23	0361 27

## Regolazione degli equipaggiamenti (opzionale)

Art.	Piastra totale (mm)		Telaio su guide (mm)	
	A max	A min (con art. 0 362 42)	B max	B min (con art. 0 362 42)
0 362 50	135	-	-	-
0 362 51/71	170	70	155	55
0 362 52/72	170	70	155	55
0 362 55/75	220	70	205	55
0 362 56/76	220	70	205	55
0 362 61/81	270	70	255	55
0 362 63/83	270	70	255	55
0 362 64/84	270	70	255	55

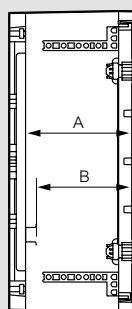

## Staffe

Art. 0 364 09

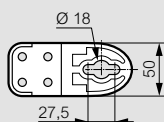

Art. 0 364 08

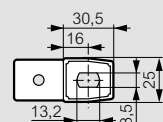

## Fissaggio dei quadri

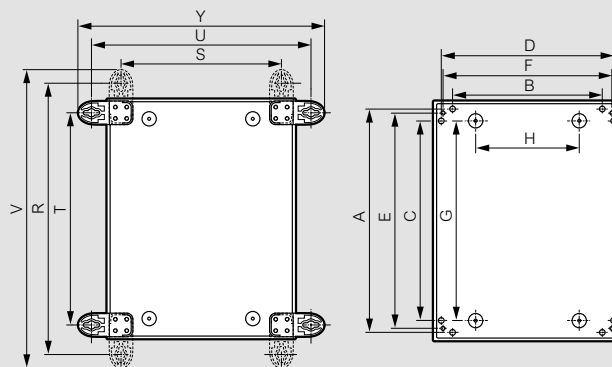

Art.	Su supporto 0364 36 (mm)		Est. al volume di cablaggio e su supp. 0364 37 (mm)		Diretto sul fondo del quadro (mm)		Con staffe verticali (mm)		Con staffe orizzontali (mm)			
	A	B	E	F	G	H	R	S	V	T	U	Y
0 362 50 <sup>(1)</sup>	-	-	-	-	220	150	330	190	359	270	250	279
0 362 51/71	364	218	358	259	325	120	470	241	525	341	370	425
0 362 52/72	464	318	458	359	425	220	570	341	625	441	470	525
0 362 55/75	574	318	558	358	525	220	680	341	735	551	470	525
0 362 56/76	683	427	664	468	600	200	789	441	844	641	579	634
0 362 61/81	781	525	764	568	700	300	887	548	942	758	677	732
0 362 63/83	981	725	964	768	900	500	1087	748	1142	958	877	932
0 362 64/84	1181	725	1164	768	1100	500	1287	748	1342	1158	877	932

(1) con staffe art. 0 364 08

## Supporti a pavimento

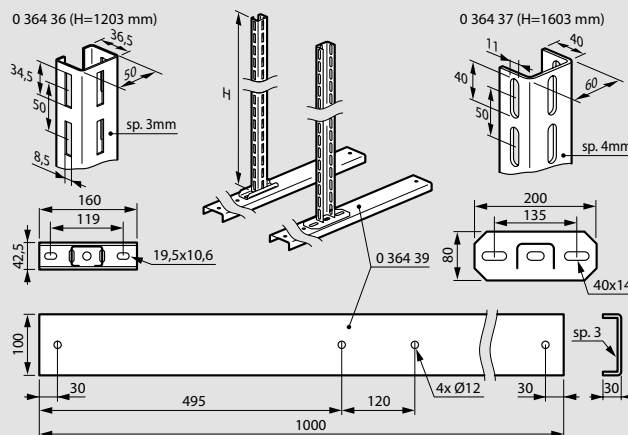

## Zoccoli e tetti

Tetti Art.	L (mm)	P (mm)	Peso (kg)
0 362 93	510	310	1
0 362 94	612	360	1,3
0 362 95	812	360	1,7

Zoccoli Art.	L (mm)	A (mm)	B (mm)	Peso (kg)
0 362 91	590	480	344	4,8
0 362 92	790	680	544	5,4

Quote di fissaggio al suolo e quota quadro identiche

## Kit di accoppiamento dei quadri

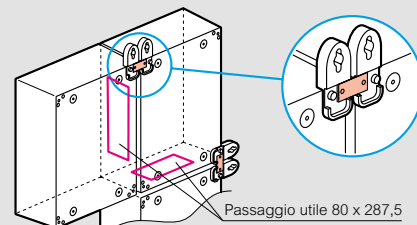

# Armadi Marina

poliestere - IP 66 - IK 10

## Dimensioni, peso e superfici utili

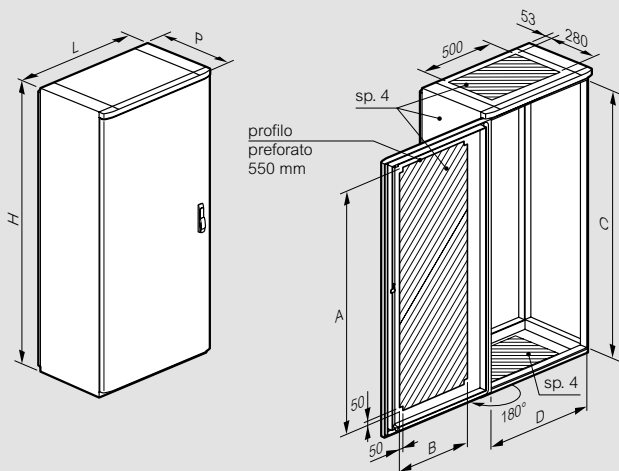

Art.	Dimensioni H x L x P (mm)	Peso (kg)	Superfici utili (mm)			
			A	B	C	D
0 362 85 / BM1400PT	1460 x 800 x 463 <sup>(1)</sup>	49	1230	530	1300	700
0 362 86 / BM1600PT	1660 x 800 x 463 <sup>(1)</sup>	53	1430	530	1500	700
0 362 87 / BM1800PT	1860 x 800 x 463 <sup>(1)</sup>	57	1630	530	1700	700

(1) 487 con maniglie

## Fissaggio degli equipaggiamenti

Art.	Piastra totale	
	A	B
0 362 85	1225	675
0 362 86	1425	675
0 362 87	1625	675

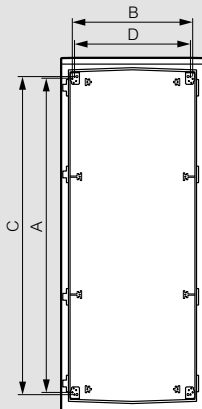

## Dimensioni delle piastre

Piastra piena  
art. 0 349 59

Piastra piena  
art. 0 349 50

Piastra piena  
art. 0 344 18

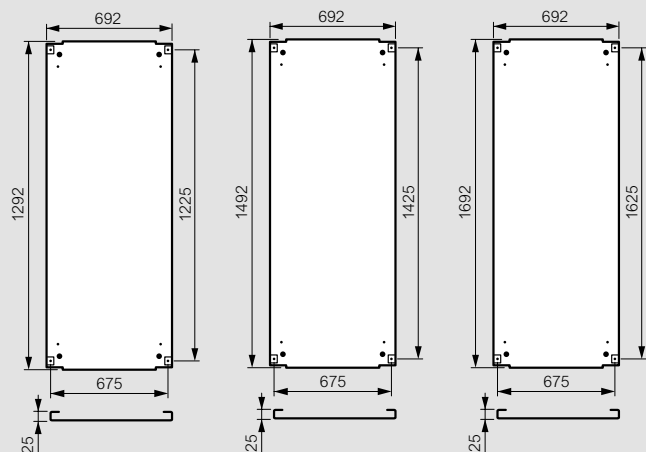

## Regolazione degli equipaggiamenti

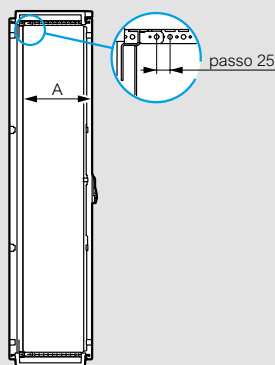

Piastra totale (mm)		Telaio con guida... (mm)	
A max	A min	A max	A min
379	109	351	82

## Zoccolo

Art. 0 362 96

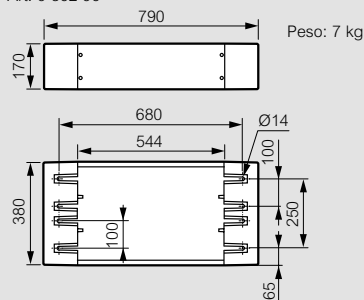

## Tetto

art. 0 362 97

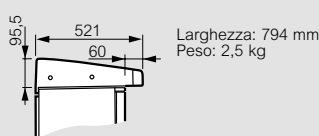

## Montante e Supporto per carichi pesanti

art. 0 347 43

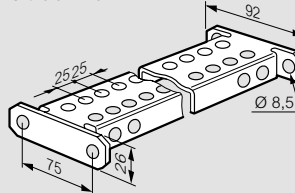

## Modalità indicativa di sollevamento

4 cavi da 500 Kg + 4 golfari

A ▽ 120° → 250 kg  
90° → 300 kg  
60° → 300 kg

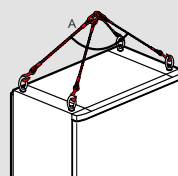

## Dimensionali ventilatori e griglie di aerazione

art. 0 348 17

art. 0 348 04

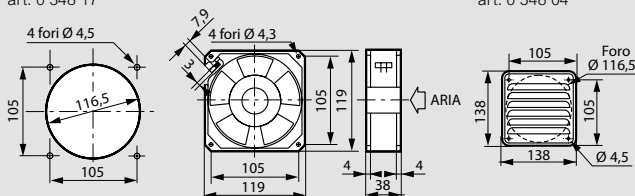

# Marina

## equipaggiamento di distribuzione per quadri



0 361 03 montato all'interno del quadro



0 363 60 montato all'interno del quadro

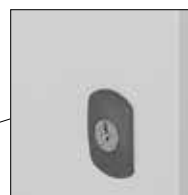

Alloggiano le serrature a chiave

### Articoli **Telai modulari isolanti RAL 7035**

Guide simmetriche  $\perp$  prof. 15 mm  
Forniti con montanti e pannelli finestrati  
Spazio fra porta e pannello  
Autoestinguente a 750 °C secondo la norma IEC EN 60695-2-11

Per quadri  
A x L x P (mm)

- plastica
- 4 330 00** **400 x 300**  
30 moduli (3 file da 10)  
Fornito con 1 otturatore
- 4 330 01** **500 x 400**  
48 moduli (3 file da 16)  
Fornito con 1 otturatore
- 4 330 03** **600 x 400**  
48 moduli (3 file da 16)  
Fornito con 1 otturatore
- 4 330 04** **700 x 500**  
84 moduli (4 file da 21)  
Fornito con 1 otturatore
- 4 330 05** **800 x 600**  
108 moduli (4 file da 27)  
Fornito con 2 otturatori  
Alloggia nella 1ª fila una piastra art. 0 360 44

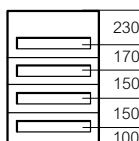
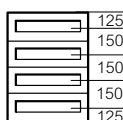
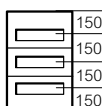
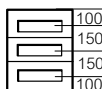

### Articoli **Porta interna RAL 7035**

Si montano direttamente all'interno di quadri Marina.  
IPxxB

Poliestere rinforzato con fibra di vetro, sp.: 4 mm  
Autoestinguente a 960 °C secondo la norma IEC EN 60695-2-11

Distanza tra la porta del quadro e la porta interna regolabile: da 42 a 50 mm

Apertura a destra e sinistra

Serratura a doppia barretta: 1 serratura per altezza da 400 a 600 mm, 2 serrature a partire dall'altezza 700 mm  
Alloggiano serrature a chiave ed altre impronte

Per quadri A x L (mm)	Dim. (mm) A x L	Sup. utili (mm)
		A x L
<b>0 363 59</b> 400 x 300	341 x 236	305 x 185
<b>0 363 60</b> 500 x 400	441 x 336	405 x 250
<b>0 363 61</b> 600 x 400	541 x 336	505 x 250
<b>0 363 62</b> 700 x 500	642 x 436	500 x 340
<b>0 363 63</b> 800 x 600	742 x 536	600 x 440
<b>0 363 64</b> 1000 x 800	942 x 736	800 x 640
<b>0 363 65</b> 1200 x 800	942 x 736	800 x 640

### **Kit fissaggio verticale o orizzontale su palo**

Permette di installare i quadri Marina su palo

- distanza quadro/palo = 30 mm
- serraggio della reggia con utensile art. 0 364 45

Carico ammissibile 300 kg

Composto da:

- 2 traverse d'acciaio zincato a caldo
- 2 regge inox lunghezza 1.200 mm con graffe integrate
- viteria

Fissaggio verticale per quadri larghezza (mm) :

- 0 364 46** 300  
**0 364 47** 400  
**0 364 48** 500  
**0 364 49** 600

A x L (mm)	Atlantic		Marina	
400 x 300	<b>0 364 46</b>	<b>0 364 47</b>	<b>0 364 46</b>	<b>0 364 47</b>
500 x 400	<b>0 364 47</b>	<b>0 364 48</b>	<b>0 364 47</b>	<b>0 364 48</b>
600 x 400	<b>0 364 47</b>	<b>0 364 49</b>	<b>0 364 47</b>	<b>0 364 49</b>
700 x 500	<b>0 364 48</b>	-	<b>0 364 48</b>	-
800 x 600	<b>0 364 49</b>	-	<b>0 364 49</b>	-
1000 x 600	<b>0 364 49</b>	-	-	-

### **Utensile**

- 0 364 45** Permette il serraggio e il taglio delle regge.

## Telai modulari per quadri Marina

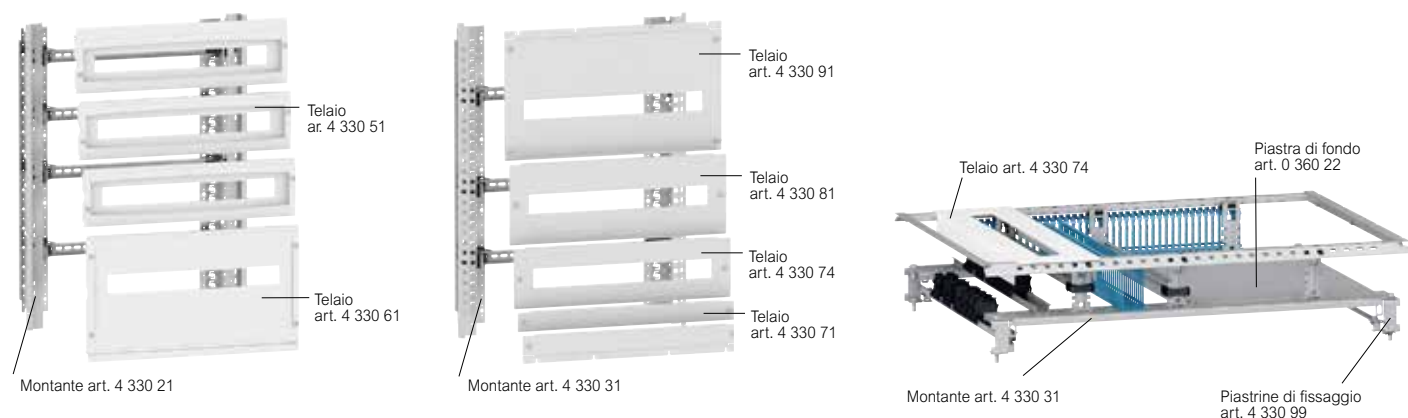

Adatto a tutte le profondità del quadro  
Possibilità di estrazione telaio telaio per cablaggio esterno

Art.	Montanti funzionali
	Può ricevere: 3 guide con profondità 15 mm, piastre piene e frontali isolanti in plastica o metallo
	<b>Finitura in plastica</b> Per quadri Marina, Atlantic e Atlantic Inox Per quadri dimensioni (mm)
4 330 20	700 x 500
4 330 21	800 x 600
4 330 22	800 x 800
4 330 23	1000 x 600
4 330 24	1000 x 800
4 330 25	1200 x 800
	<b>Finitura in metallo</b> Per quadri Atlantic Per quadri dimensioni (mm)
4 330 30	700 x 500
4 330 31	800 x 600
4 330 32	800 x 800
4 330 33	1000 x 600
4 330 34	1000 x 800
4 330 35	1200 x 800

**Pannelli finestrati**  
Fornito con guida simmetrica profondità 15 mm  
Profondità della guida regolabile: 45, 60 o 75 mm

Art.	Finitura in plastica	
	Altezza telaio (mm)	Pour coffret largeur (mm)
4 330 50	150	500
4 330 51	150	600
4 330 52	150	800
4 330 60	300	500
4 330 61	300	600
4 330 62	300	800
	Finitura in metallo	
	Si fissano sui montanti con finitura in metallo	
4 330 73	150	500
4 330 74	150	600
4 330 75	150	800
4 330 80	200	500
4 330 81	200	600
4 330 82	200	800
4 330 90	300	500
4 330 91	300	600
4 330 92	300	800

**Otturatore**  
0 361 00 38 moduli, lunghezza 684 mm

Art.	Pannelli ciechi	
	Finitura in plastica	
	Si fissano sui montanti in plastica	
	Altezza Telaio (mm)	Per quadri larghezza (mm)
4 330 53	150	500
4 330 54	150	600
4 330 55	150	800
4 330 63	300	500
4 330 64	300	600
4 330 65	300	800
	Finitura in metallo	
	Si fissano sui montanti in metallo	
4 330 70	50	500
4 330 71	50	600
4 330 72	50	800
4 330 76	150	500
4 330 77	150	600
4 330 78	150	800
4 330 83	200	500
4 330 84	200	600
4 330 85	200	800
4 330 93	300	500
4 330 94	300	600
4 330 95	300	800

Montaggio A	Montaggio B	Dimensioni quadro (mm)
0 360 55 (1)	0 360 52 (1 o 2)	750x500x250
0 360 56 (1)	0 360 55 (1 o 2)	800x600x300
0 360 59 (1)	0 360 58 (1 o 2)	1000x800x300
0 360 59 (1)	0 360 58 (1 o 2)	1000x800x300

**Piastrine di fissaggio per binario o piastra piena**  
4 330 99 Kit di 2 piastrine di fissaggio  
Consente il fissaggio e la regolazione della profondità di una guida simmetrica, piastre piene o piastre di fondo sui montanti del telaio da comporre  
Per le piastre di fissaggio, ordinare 2 kit

**Piastrine di montaggio**  
4 330 45 Per montaggio interruttori Megatiker M2 160, in quadri larghezza 600mm  
4 330 46 Per montaggio fino a 3 interruttori Megatiker M2 160 - 250, in quadri larghezza 800mm

# Telai modulari per quadri Marina

tabella riassuntiva dei componenti

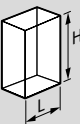
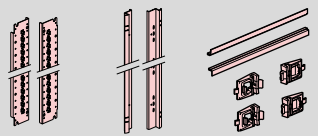
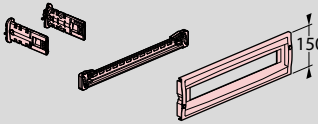
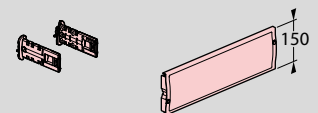
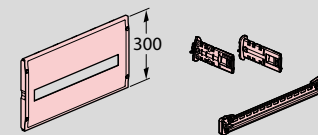
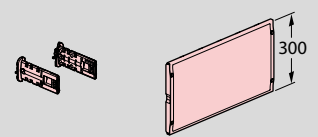
H x L (mm) 	700 x 500	800 x 600	1000 x 800	1200 x 800
	<b>4 330 20</b>	<b>4 330 21</b>	<b>4 330 24</b>	<b>4 330 25</b>
	<b>4 330 50</b>	<b>4 330 51</b>	<b>4 330 52</b>	<b>4 330 52</b>
	<b>4 330 53</b>	<b>4 330 54</b>	<b>4 330 55</b>	<b>4 330 55</b>
	<b>4 330 60</b>	<b>4 330 61</b>	<b>4 330 62</b>	<b>4 330 62</b>
	<b>4 330 63</b>	<b>4 330 64</b>	<b>4 330 65</b>	<b>4 330 65</b>

## Accessori di chiusura

intercambiabili per quadri Marina

I quadri Legrand sono tutti forniti con serrature complete di chiavi.  
Per sostituire una serratura con una maniglia completa occorre richiedere:

- il tipo di maniglia
- il tipo di serratura
- il tipo di chiave compatibile con la serratura scelta

### Articoli **Maniglie per serrature metalliche**

- 0 368 04** Impronta di ricambio per quadri Marina
- 0 368 05** Maniglia con otturatore
- 0 368 06** Maniglia con serratura 2433 A
- 0 368 07** Maniglia con chiusura in 3 punti per quadri altezza  $\geq 700$ . Da ordinarsi in sostituzione alla chiusura standard fornita con aste regolabile equipaggiata con serratura a chiave 2433 A



### **Inserto metallico**

- 0 368 13** Impronta quadrata 6 mm
- 0 368 17** Triangolo in rilievo 6,5 mm CNOMO
- 0 368 18** Triangolo in rilievo 8 mm
- 0 368 19** Triangolo in rilievo 9 mm
- 0 368 20** Inserto a doppia barretta



### **Serrature a chiave**

#### **Fornite con 2 chiavi**

Per chiave N°

- 0 368 22** 405
- 0 368 23** 421
- 0 368 24** 455
- 0 368 25** 1242 E
- 0 368 26** 2433 A
- 0 368 27** 3113 A



#### **Coppia di chiavi di ricambio**

- 0 365 45** Tipo 2433 A per armadi

### **Chiavi metalliche**

- 0 365 35** Quadrata in rilievo 6 mm per serratura 0 368 13
- Per serrature:
- 0 365 39** A triangolo sporgente 6,5 mm CNOMO
- 0 365 40** A triangolo sporgente 8 mm
- 0 365 41** A triangolo sporgente 9 mm



- 0 365 42** Doppia barretta per serratura 0 368 20

- 0 347 80** Tipo FIAT

### **Dispositivo di bloccaggio**

- 0 365 11** Da montare con l'impronta art. 0 368 04; consente l'utilizzo di lucchetto



### **Camme di chiusura di ricambio**

- 0 365 30** Per quadri Marina



0 363 84



0 482 33

### Articoli **Kit di illuminazione**

- 0 363 81** Illuminazione a LED dotata di sensore di movimento (illuminazione fissa di 6min). Omologato UL. Rotazione di 120° della lampada. Fissaggio magnetico o fissaggio a vite con staffe di fissaggio art. 0 363 79 (da ordinare separatamente). Precablato con cavo. Per quadri e armadi larghezza minima 500mm.
- 0 363 83** Illuminazione a LED dotata di sensore di movimento (luce fissa 6min) e presa standard tedesco. Rotazione di 120° della lampada. Fissaggio a vite con tasselli di fissaggio art. 0 363 79 (da ordinare separatamente). Precablato con cavo. Per quadri e armadi larghezza minima 600mm.
- 0 363 84** Illuminazione a LED dotata di interruttore. Rotazione di 120° della lampada. Fissaggio diretto con viti o con tasselli di fissaggio art.0 363 79 (da ordinare separatamente). Precablato con cavo. Per quadri e armadi larghezza minima 400mm.
- 0 482 33** Kit di illuminazione con lampada fluorescente 11W con presa universale. Montaggio magnetico. Per quadri e armadi larghezza minima 500mm



# Quadri e armadi Marina

potenza dissipata (W)

	$\Delta t$ medio	QUADRI								ARMADI			ARMADI + ZOCCOLO			
		A (mm)	300	400	500	600	700	800	1000	1200	1400	1600	1800	1400	1600	1800
		L (mm)	220	300	400	400	500	600	800	800	800	800	800	800	800	800
		P (mm)	160	200	200	200	250	300	300	300	400	400	400	400	400	400
	10		11	19	28	36	49	67	99	113	154	173	191	159	178	196
	15		17	30	44	57	77	106	157	180	245	273	302	252	281	310
	20		24	42	62	81	108	149	220	252	343	384	424	354	395	435
	25		31	55	81	106	142	195	289	331	450	503	557	465	518	571
	30		39	70	102	133	178	245	363	416	566	633	700	585	651	718
	35		48	85	124	162	217	299	443	507	691	772	853	713	794	876
	40		57	101	148	193	259	357	528	605	824	921	1018	850	947	1044
	10		9	15	21	29	37	51	73	83	118	131	144	123	136	149
	15		14	24	34	45	59	81	116	131	186	207	228	194	215	236
	20		19	34	48	63	82	114	162	184	261	291	320	273	302	331
	25		25	44	63	83	108	149	213	241	343	381	420	358	396	434
	30		32	56	79	105	136	188	268	304	431	480	528	450	498	546
	35		39	68	96	128	166	229	326	370	526	585	644	548	607	666
	40		46	81	114	152	197	273	389	442	627	698	768	654	724	794
	10		8	14	20	25	36	50	74	83	113	130	138	118	130	143
	15		13	22	32	40	57	79	116	132	179	207	218	187	207	226
	20		18	31	45	57	81	111	163	185	251	290	307	262	290	318
	25		24	40	59	74	106	146	214	243	329	380	402	344	380	417
	30		30	51	74	93	133	184	270	306	414	478	506	432	478	524
	35		37	62	90	114	162	224	329	373	505	583	617	527	583	639
	40		44	74	107	136	193	267	392	445	602	696	736	629	696	762
	10		7	13	19	24	32	45	67	75	98	108	119	103	113	124
	15		11	20	29	38	51	71	106	119	155	171	188	163	179	196
	20		16	28	41	53	72	99	148	167	217	240	264	228	251	275
	25		21	37	54	69	94	130	194	220	285	315	346	300	330	360
	30		26	46	68	87	118	163	244	276	358	397	435	377	415	453
	35		32	56	83	106	144	199	298	337	437	484	530	459	506	553
	40		38	67	99	126	172	238	355	402	521	577	632	548	604	659
	10		8	15	21	28	37	52	75	86	120	134	149	125	139	154
	15		13	24	34	45	59	82	119	136	190	213	236	198	221	244
	20		19	33	48	63	83	115	167	191	266	299	331	277	310	342
	25		25	44	62	83	109	150	219	251	349	392	435	364	407	449
	30		31	55	78	104	137	189	275	316	439	493	546	458	511	565
	35		38	67	96	127	167	230	335	385	536	601	666	558	623	689
	40		45	80	114	152	200	275	400	459	639	717	795	666	744	821
	10		6	11	17	21	29	40	61	70	89	100	110	94	105	115
	15		10	18	27	34	46	64	97	111	142	158	175	149	166	182
	20		14	25	37	48	65	90	136	155	199	222	245	210	233	256
	25		18	33	49	62	86	118	178	204	261	291	322	275	306	336
	30		23	41	61	78	108	148	224	256	328	366	404	346	384	423
	35		28	50	75	96	131	181	274	312	400	446	493	422	469	515
	40		34	60	89	114	157	216	326	373	477	532	588	503	559	615

# MAS - Marina

composizione kit e accessori



Quadro 0 362 76 attrezzato con Kit MAS-MARINA 90K700



Armadio 0 362 87 attrezzato con Kit MAS-MARINA 90K1800



Armadio 0 362 87 attrezzato con Kit MAS-MARINA ed accessori di completamento

## Kit 90K700

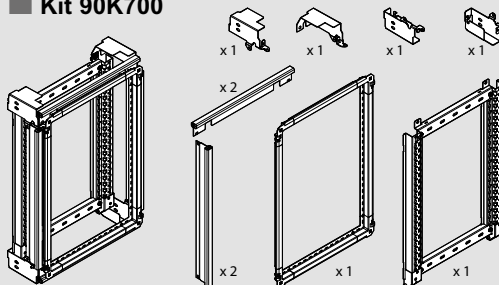

## Kit 90K1000 e 90K1200

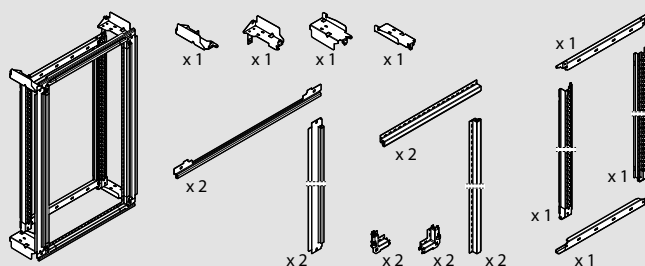

## Kit 90K1800

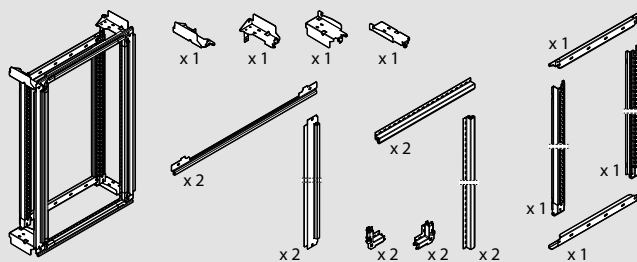

## Piastra 9331PME e pannelli installabili

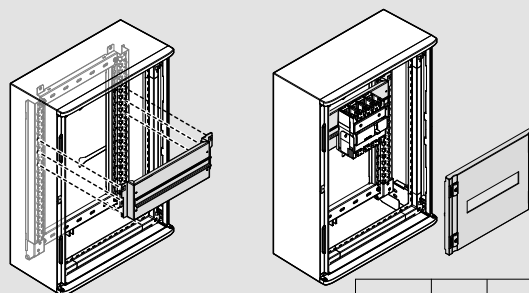

	A mm (altezza)		
9330N16PL	100	x	—
9331N16PL	150	x	x
9332N16PL	200	x	x
9333N16PL	300	x	x

## Pannello e piastra 9336TNPL

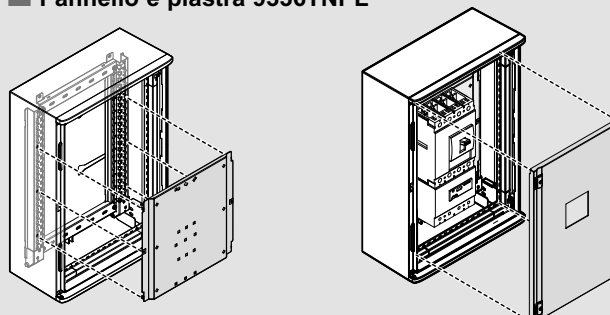

Articoli

### Kit MAS - MARINA

Kit per montaggio accessori MAS su quadri MARINA

- 90K700<sup>(1)</sup>** Kit per quadri altezza 700 mm
- 90K1000<sup>(1)</sup>** Kit per quadri altezza 1000 mm
- 90K1200<sup>(1)</sup>** Kit per quadri altezza 1200 mm
- 90K1800<sup>(2)</sup>** Kit per armadi altezza 1400 - 1600 - 1800 mm

<sup>(1)</sup> I kit 90K700, 90K1000 e 90K1200 vengono forniti già assemblati e pronti per l'installazione.

<sup>(2)</sup> I montanti del kit 90K1800 possono essere ridotti in lunghezza e quindi adattati ad armadi altezza 1400 e 1600 mm

### Accessori per Kit 90K700

Accessori dedicati utilizzabili solo sui quadri MARINA altezza 700 per il kit 90K700

- 9331PME** Piastra M1 160-M2 250 larghezza 400 mm
- 93400DIN35** Guida DIN 2 posizioni larghezza 400 mm
- 9330N16PL** Pannello avanquadro altezza 100 mm
- 9331N16PL** Pannello avanquadro altezza 150 mm
- 9332N16PL** Pannello avanquadro DIN altezza 200 mm, larghezza 400 mm
- 9333N16PL** Pannello avanquadro DIN altezza 300 mm, larghezza 400 mm
- 9336TNPL** Pannello e piastra avanquadro M 630, larghezza 400 mm

### Parti di ricambio

- 90C700** Cornice avanquadro altezza 700 mm
- 90C1000** Cornice quadro altezza 1000 mm
- 90C1200** Cornice quadro altezza 1200 mm
- 90T700** Telaio avanquadro altezza 700 mm
- 90T1000** Telaio quadro altezza 1000 mm
- 90T1200** Telaio quadro altezza 1200 mm
- 90SA700** Angolari di fissaggio telaio Kit altezza 700 mm
- 90SA1200** Angolari di fissaggio telaio Kit altezza 1000 - 1200 mm

# MAS

## pannelli, piastre e accessori d'installazione



9531P/TN



93600N



93600C/35



92000M



9527PL



9531/24Q



70000MO



70860N



81835



68860N

### Installazione su guida DIN35

Interruttori	LxA (mm)	Articoli			
		Guida DIN	Pannello 1/4 di giro		Plastica
			Per Kit 90K1400 90K1600 90K1800	A vite	Per Kit 90K700 90K1000 90K1200
<b>BT DIN</b>	400x100	<b>93400DIN35</b>			<b>9330N16PL</b>
	400x150				<b>9331N16PL</b>
	400x200				<b>9332N16PL</b>
	400x300				<b>9333N16PL</b>
	600x150				<b>9529/24Q</b>
600x200	<b>93600N</b>	<b>9531/24Q</b>	<b>9531/24</b>	<b>9531/24PL</b>	
600x300		<b>9533/24Q</b>	<b>9533/24</b>	<b>9533/24PL</b>	
<b>M1 160-M2 250</b>	600x300	<b>93400PCMEN</b>	<b>9533/24Q</b>	<b>9533/24</b>	<b>9533/24PL</b>
<b>MW63÷160<sup>(1)</sup></b>	600x200	<b>93600N</b>	<b>9531/24Q</b>	<b>9531/24</b>	<b>9531/24PL</b>
	600x300		<b>9533/24Q</b>	<b>9533/24</b>	<b>9533/24PL</b>

<sup>(1)</sup> su LDX800 e LDX-P con grado di protezione IP40/41, il montaggio è possibile solo utilizzando le porte bombate. Non ci sono limitazioni per MDX800.

### Installazione Megatiker M160-160E

Interruttori	LxA (mm)	Articoli					
		Piastra	Pannello 1/4 di giro		Plastica		
			Per Kit 90K1400 90K1600 90K1800	A vite	Per Kit 90K700 90K1000 90K1200		
<b>M1 160-M2 250</b>	400x300	<b>9331PME</b>					
<b>M160÷250E</b>	600x400	<b>9531P/TN</b>				<b>9531/TNQ</b>	<b>9531/TN</b>
<b>M400÷630E</b>	600x400	<b>9531P/TN</b>				<b>9531/TNQ</b>	<b>9531/TN</b>
<b>M630</b>	600x400	<b>9531P13</b>	-	<b>9531TS1</b>	<b>9336TNPL</b>		
<b>M630÷1600ES</b>	600x400						

### Installazione Megatiker M160-630E con differenziale

I pannelli in lamiera dispongono di pretrancature laserate per adattarsi al montaggio di fino a tre interruttori scotalati (a seconda della taglia)

Interruttori	LxA (mm)	Articoli				N. max interruttori
		Piastra	Pannello 1/4 di giro			
			Per Kit 90K1400 90K1600 90K1800	A vite		
<b>M160÷250E + G160-250</b>	600x400	<b>9532P/TN</b>	<b>9532/TNQ</b>	<b>9532/TN</b>	3	
<b>M400÷630E + G400-630</b>	600x400	<b>9532P/TN</b>	<b>9532/TNQ</b>	<b>9532/TN</b>	2	

### Installazione sezionatori Megaswitch

Interruttori	LxA (mm)	Articoli				N. max interruttori
		Piastra	Pannello 1/4 di giro			
			Per Kit 90K1400 90K1600 90K1800	A vite		
<b>MW250<sup>(2)</sup></b>	600x300	<b>9561P/W</b>	<b>9561/1WQ</b>	<b>9561/1W</b>	1	
	600x300		<b>9561/2WQ</b>	<b>9561/2W</b>	1 o 2	
<b>MW630<sup>(2)</sup></b>	600x300	<b>9561P/SW</b>	<b>9561/SWQ</b>	<b>9561/SW</b>	1	
<b>MW1600<sup>(2)</sup></b>	600x400	<b>9531P13</b>	-	<b>9561SSW1</b>	1	

<sup>(2)</sup> su LDX800 e LDX-P con grado di protezione IP40/41, il montaggio è possibile solo utilizzando le porte bombate. Non ci sono limitazioni per MDX800

### Articoli Profilati DIN35

<b>93400DIN35</b>	guida DIN 2 posizioni larghezza 400 mm
<b>93600/35 7039</b>	profilato DIN 35 larghezza 600 mm adattatore di profondità per BT DIN - MEGATIKER

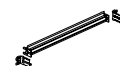

<b>70000MO</b>	supporto morsettiere per profilati DIN32 e DIN35
<b>92000M</b>	supporto morsettiere e canaline
<b>93000/6C</b>	supporto canaline larghezza 600 mm

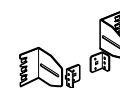

### Profilati di fissaggio apparecchi

	Larghezza (mm)	Tipologia profilato
<b>70860N</b>	600	DIN35
<b>72860N</b>	600	DIN32

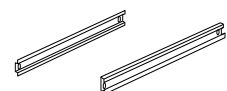

### Falsi poli per pannelli con finestre DIN

<b>E90FP</b>	mostrina copriforo per pannelli in plastica (stecca da 24 moduli DIN)
--------------	---

### Traverse di fissaggio cavi

<b>93600TRO</b>	larghezza 600mm per fissaggio cavi orizzontale
-----------------	--

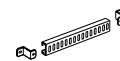

### Accessori vari

<b>81835</b>	dado M6 per fissaggi interni su profilati a "U"
<b>65010</b>	piastrine filettate per fissaggio apparecchi per profilati DIN32



### Barre di terra e supporti

<b>78860N/6N</b>	barra di terra larghezza 600 mm
<b>78860/PL</b>	supporto isolato per barre di terra (per quadri LDX-P)

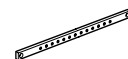

### Pannelli ciechi per tutte le strutture MAS

1/4 di giro	Altezza (mm)	Larghezza (mm)
<b>92000M</b>	50	600
<b>93000/6C</b>	150	600
<b>9530PL<sup>(3)</sup></b>	200	600

<sup>(3)</sup> plastica

### Piastre asolate

	Altezza (mm)	Larghezza (mm)
<b>68860N</b>	200	600
<b>68864N</b>	400	600

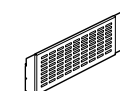

### Piastre interne in lamiera

	Altezza (mm)	Larghezza (mm)
<b>9540L</b>	200	600
<b>9545L</b>	400	600
<b>9546L</b>	600	600

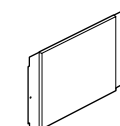



FP24/...



FP12/2P



FPP/4



FPT/4Q

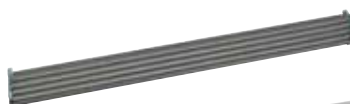

FEN24MOD



FENA4P



FENALM



FENAL1



FENAL2



FENAL3



FENAN



FEN2L1N



FEN2L2N

- Sistema di cablaggio e ripartizione trifase per interruttori modulari BT DIN fino a 125A sulla stessa fila.
- Connessione automatica degli interruttori mediante moduli già predisposti.
- Massima sicurezza nel collegamento e nello scollegamento degli interruttori anche sotto tensione.
- Flessibilità d'impiego e installazione interruttori in tutte le modularità (anche 1P+N in 1 modulo).
- Massima libertà di scelta delle fasi da collegare ad ogni singolo interruttore.

Articoli		Pettini di cablaggio in rame per centralini			
12 moduli	18 moduli	In (A) centrale	In (A) laterale	N° poli	Collegamento
<b>FP12/1P</b>	<b>FP18/1P</b>	80	63	1P	L
<b>FP12/2P</b>	<b>FP18/2P</b>			2P	L+N o L+L

Articoli		Pettini di cablaggio in rame per quadri e armadi			
24 moduli		In (A) centrale	In (A) laterale	N° poli	Collegamento
<b>FP24/1P</b>		100	80	1P	L
<b>FP24/2P</b>				2P	L+N o L+L
<b>FP24/3P</b>				3P	L1+L2+L3
<b>FP24/4P</b>				4P	L1+L2+L3+N
<b>FP24/4PB</b>				4P	bilanciato sulle fasi (L1/N+L2/N+ L3/N)

Articoli		Accessori di completamento
<b>94000SNR</b>		supporto per aggancio PETTINI su guida DIN per installazione in quadri MAS160
<b>FPP/4</b>		4 tappi isolanti per copertura attacchi lamellari
<b>FPT/2Q</b>		testata di chiusura laterale per pettini 1P-2P
<b>FPT/4Q</b>		testata di chiusura laterale per pettini 3P-4P
<b>FP/DIN/C</b>		squadretta da applicare al profilato DIN, per l'installazione di TIFAST PETTINI FP12/..., FP18/... nei centralini MULTIBOARD e IDROBOARD
<b>FP/DIN</b>		squadretta da applicare al profilato DIN, per l'installazione di TIFAST PETTINI FP24/..., FP36/... nei centralini MULTIBOARD da incasso e da parete ) 24 moduli
<b>FEN7039</b>		profilato d'adattamento in profondità per BT DIN affiancato a MEGATIKER M125 - predisposto per TIFAST PETTINI e EASY TIFAST (lunghezza 360 mm - 20 moduli DIN)
<b>FB400FE</b>		morsetto per barra 250÷630A (4 pezzi)
<b>TCM250B8</b>		morsetto per barra 800A (4 pezzi)

Articoli		EASY TIFAST 125		
	N° moduli	In (A)	Lunghezza (mm)	
<b>FEN24MOD</b>	24	125	600	

Articoli		Guide DIN 35		
	N° moduli	Struttura	Lunghezza (mm)	
<b>93600NC</b>	24	MAS400	600	
<b>93600N</b>	24	MAS800	600	

Articoli		Accessori d'installazione
<b>94000SNR2</b>		supporto per aggancio sistema TIFAST EASY 125 su guida DIN per installazione in quadri MAS160
<b>94000AGC</b>		anelli per guida DIN per ordinamento dei cavi in orizzontale
<b>FEN7039</b>		adattatore di profondità per MEGATIKER affiancati a BT DIN
<b>FEP</b>		protezione per alimentatore 4P FENALM
<b>FP36IP40</b>		protezione IP40 per TIFAST EASY 125 (3 pezzi da 36 moduli)

Articoli		Moduli di connessione per interruttori (1 modulo per polo)			
	Fase	In (A)	N° poli	Colore	
<b>FENAL1</b>	L1	63	1P	Marrone	
<b>FENAL2</b>	L2	63	1P	Grigio	
<b>FENAL3</b>	L3	63	1P	Nero	
<b>FENAN</b>	N	63	1P	Blu	
<b>FEN2L1N<sup>(1)</sup></b>	L1-N	63	1P+N	Marrone/blu	
<b>FEN2L2N<sup>(1)</sup></b>	L2-N	63	1P+N	Grigio/blu	
<b>FEN2L3N<sup>(1)</sup></b>	L3-N	63	1P+N	Nero/blu	
<b>FENA4P</b>	L1+L2+L3+N	63	4P	M-G-N-B	
<b>FENALM</b>	L1+L2+L3+N	125	4P	M-G-N-B	

<sup>(1)</sup> Connessione a vite

# Sistemi di ripartizione

## TIFAST EASY 250/400

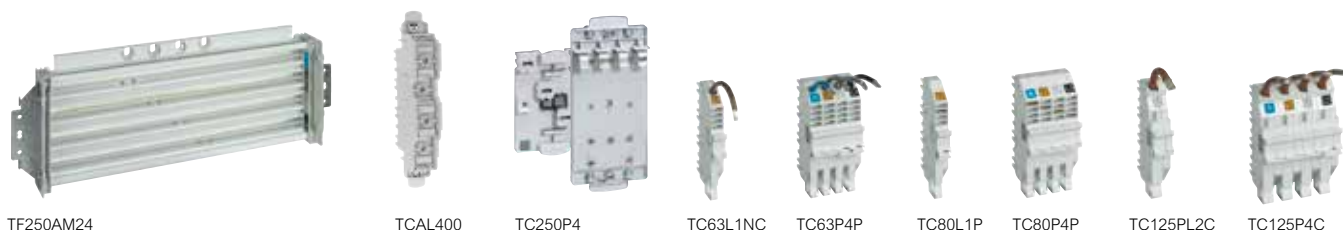

TF250AM24

TCAL400

TC250P4

TC63L1NC

TC63P4P

TC80L1P

TC80P4P

TC125PL2C

TC125P4C

- Sistema di cablaggio e ripartizione trifase con 4 barre in alluminio sulla stessa fila.
- Connessione degli interruttori mediante basi predisposte per collegamento in cavo o plug-in.
- Massima sicurezza nel collegamento e nello scollegamento degli interruttori anche sotto tensione.
- Flessibilità d'impiego e installazione interruttori in tutte le modularità (anche 1P+N in 1 modulo).
- Corrente massima da 250 e 400A.

Articoli	EASY TIFAST 250/400 non alimentato				
	N° moduli	In (A)	Struttura	In barre (A)	Larghezza (mm)
<b>TF250M24</b>	24	250	MAS400	250÷630	600
<b>TG250M24</b>	24	250	MAS800-MAS4000	250÷630	600
<b>TG400M24</b>	24	400	MAS800-MAS4000	800	600

EASY TIFAST 250/400 alimentato					
	N° moduli	In (A)	Struttura	In barre (A)	Larghezza (mm)
<b>TF250AM24</b>	24	250	MAS400	250÷630	600
<b>TG250AM24</b>	24	250	MAS800-MAS4000	250÷630	600
<b>TG400AM24</b>	24	400	MAS800-MAS4000	800	600

kit alimentazione anteriore per modulo laterale				
	In (A)	Struttura	Vano barre	Per barre (A)
<b>TKAL250</b>	250	MAS800	interno	250-400
<b>TKAL250E</b>	250	MAS800	esterno	250-400
<b>TKAL250B8E</b>	250	MAS800	esterno scaletta	800
<b>TKAL400B8E</b>	400	MAS800	esterno scaletta	800
<b>TKAL400I350</b>	400	MAS4000 (P350)	interno	630÷1600
<b>TKAL400I600</b>	400	MAS4000 (P600-850)	interno	630÷1600

Accessori d'installazione	
<b>TC1FP</b>	base falso polo 1P in 1 modulo per TIFAST EASY250/400
<b>TC15FP</b>	base falso polo 1P in 1,5 moduli per TIFAST EASY250/400

Articoli	Basi di connessione per BT DIN (fino a 32A)				
IN CAVO	Fase	In (A)	N° poli	Colore	
<b>TC32L1NC</b>	L1-N	32	1P+N	Marrone	
<b>TC32L2NC</b>	L2-N	32	1P+N	Grigio	
<b>TC32L3NC</b>	L3-N	32	1P+N	Nero	
PLUG-IN					
<b>TC32L1NP</b>	L1-N	32	1P+N	Marrone	
<b>TC32L2NP</b>	L2-N	32	1P+N	Grigio	
<b>TC32L3NP</b>	L3-N	32	1P+N	Nero	

Basi di connessione per BT DIN (fino a 63A)				
	Fase	In (A)	N° poli	Colore
<b>TC63L1C</b>	L1	63	1P	Marrone
<b>TC63L2C</b>	L2	63	1P	Grigio
<b>TC63L3C</b>	L3	63	1P	Nero
<b>TC63NC</b>	N	63	1P	Blu
<b>TC63P3C</b>	L1+L2+L3	63	3P	-
<b>TC63P4C</b>	L1+L2+L3+N	63	4P	-

Basi di connessione PLUG-IN per BT DIN				
	Fase	In (A)	N° poli	Colore
<b>TC80L1P</b>	L1	80	1P	Marrone
<b>TC80L2P</b>	L2	80	1P	Grigio
<b>TC80L3P</b>	L3	80	1P	Nero
<b>TC80nP</b>	N	80	1P	Blu
<b>TC80P3P</b>	L1+L2+L3	80	3P	-
<b>TC80P4P</b>	L1+L2+L3+N	80	4P	-

Basi di connessione in cavo per BT DIN (1,5 modulo x polo)				
	Fase	In (A)	N° poli	Colore
<b>TC125L1C</b>	L1	125	1P	Marrone
<b>TC125L2C</b>	L2	125	1P	Grigio
<b>TC125L3C</b>	L3	125	1P	Nero
<b>TC125NC</b>	N	125	1P	Blu
<b>TC125P3C</b>	L1+L2+L3	125	3P	-
<b>TC125P4C</b>	L1+L2+L3+N	125	4P	-

Basi di connessione per MEGATIKER M1 160 e M2 250 <sup>(1)</sup>				
	Fase	In (A)	N° poli	Interruttore
<b>TC160P4</b>	L1+L2+L3+N	160	4P e 4P+diff.	M1 160
<b>TC250P4</b>	L1+L2+L3+N	250	4P e 4P+diff.	M2 250

<sup>(1)</sup> Per l'installazione ordinare separatamente i morsetti M7X17, M7X19



Articoli	Barre in alluminio			
	In (IP>30)	In (IP≤30)	S (mm <sup>2</sup> )	L (mm)
<b>TB250CA</b>	250A	320A	97	1600
<b>TB400CA</b>	400A	500A	150	1600
<b>TB630CA</b>	630A	800A	272	1600
<b>TB800CA</b>	800A	1000A	440	1600

Chiusura IP20 per barre	
<b>TCP400</b>	chiusura IP20 per barre In= 250÷630A (1 pezzo L=1000mm)
<b>TCP800</b>	chiusura IP20 per barre In= 800A (1 pezzo L=1000mm)

Portabarre lineare per barre verticali fondo quadro			
	In barra (IP>30)	Tipo	Larghezza (mm)
<b>TI400LF1</b>	250÷630A	fondo/testata	600
<b>TI400L1</b>		intermedio	600
<b>TI800LF1</b>	800A	fondo/testata	600
<b>TI800L1</b>		intermedio	600

kit barre di alimentazione tra interruttore e barre verticali fondo quadro con barre 250-630 in alluminio <sup>(1)</sup>			
	Interruttore	S (mm <sup>2</sup> )	Posizione
<b>TKA160</b>	M1 160 con e senza differenziale	20 x 5	verticale
<b>TKA250</b>	M2 250 con e senza differenziale	20 x 5	verticale
<b>TKA630</b>	M 630 con e senza differenziale	30 x 10	verticale
<b>TKA250MW</b>	MW 250	20 x 5	verticale
<b>TKA630MW</b>	MW630	30 x 5	verticale

kit barre di alimentazione tra interruttore e barre verticali fondo quadro con barre 800 in alluminio <sup>(1)</sup>			
	Interruttore	S (mm <sup>2</sup> )	Posizione
<b>TKA630B8</b>	M 630	30 x 10	verticale
<b>TKA1600B8</b>	M 1600	50 x 10	verticale
<b>TKA630MWB8</b>	MW 630	30 x 5	verticale

<sup>(1)</sup> Comprende calotta di protezione

Articoli	Calotte di protezione (di ricambio)
<b>TCC160</b>	M1 160 - M2 250
<b>TCC630</b>	M 630
<b>TCC250IS</b>	MW250
<b>TCC630IS</b>	MW630
<b>TCC630B8</b>	M 630
<b>TCC1600B8</b>	M 1600
<b>TCC630MWB8</b>	MW 630

kit barre di collegamento tra interruttore e vano barre interno a scaletta con barre 250÷630 in alluminio			
	Interruttore	S (mm <sup>2</sup> )	Posizione
<b>TKC160</b>	M1 160 con e senza differenziale	20 x 5	orizzontale
<b>TKC250</b>	M2 250 con e senza differenziale	20 x 5	orizzontale
<b>TKC630</b>	M 630 con e senza differenziale	30 x 5	orizzontale
<b>TKAL250</b>	TIFAST EASY 250	20 x 5	orizzontale

Kit barre di collegamento a monte			
	Interruttore	S (mm <sup>2</sup> )	Posizione
<b>TKA1600</b>	M 1600	50 X 10	orizzontale

Accessori comuni	
<b>FB400FE</b>	morsetto per barra 250÷630A (4 pezzi)
<b>TCM250B8</b>	morsetto per barra 800A (4 pezzi)
<b>F9/M8</b>	prigioniero e dado M8 (16 pezzi) L= 13 mm per barra 250÷630A
<b>F9/M8I</b>	prigioniero e dado M8 (16 pezzi) L= 20 mm per barra 250÷630A
<b>TCM8</b>	Prigioniero e dado M8 (4 pezzi) L= 20 mm per barra 800A

Morsettiera di ripartizione orizzontale 125A				
Corrente nominale ammissibile di picco I <sub>pk</sub> = 20kA sezione cavi di alimentazione (mm <sup>2</sup> ): da 10 a 35 sezione cavi di uscita (mm <sup>2</sup> ): da 0,5 a 6				
	N° file	N° fasi per fila	Lunghezza (mm)	Larghezza (mm)
<b>4 052 30<sup>(2)</sup></b>	4	N°1 (L1-L2-L3)	454	45
<b>4 052 31<sup>(2)</sup></b>	8	N°2 N	254	45

<sup>(2)</sup> Codici Legrand

# Ripartitori

“su misura” fino a 400 A

MORSETTIERE UNIVERSALI INDIPENDENTI DA 80 A E 100 A								
• Icc 10 kA	Numero di partenze	Morsettiere nude	Morsettiere IP 2x (xxB)			Supporto multipolare	Supporto per profilato	Barretta piatta 12 x 2
			nero	blu	verde			
			4	0 048 20	0 048 50			
8	0 048 22	0 048 52	0 048 42	0 048 32				
12	0 048 24	0 048 54	0 048 44	0 048 34	0 048 10	0 048 11	0 048 19	
16	0 048 25	0 048 55	0 048 45	0 048 35				
21	0 048 26	0 048 56	0 048 46	0 048 36				



RIPARTITORI MODULARI DA 40 A 160 A										
• Icc da 14,5 a 27 kA	Intensità massima ammissibile (A)	Bipolari			Tetrapolari			Morsettiere IP2x		
		Articolo	Numero e sezione dei conduttori (mm <sup>2</sup> )		Articolo	Numero e sezione dei conduttori (mm <sup>2</sup> )		Terra	Neutro	Partenze supplementari (mm <sup>2</sup> )
			Arrivi	Partenze		Arrivi	Partenze			
40	4 004 01	2 x 10	11 x 4	4 004 04	2 x 10	11 x 4	0 048 32	0 048 42		
100	4 004 00	2 x 16	5 x 6	4 004 05	2 x 16	5 x 6	0 048 34	0 048 44	7 x 6	
	4 004 03	2 x 35	2 x 16 + 11 x 6	4 004 08	2 x 25	1 x 16	0 048 35	0 048 44	12 x 6	
125				4 004 09	2 x 25	2x16+10x16		0 048 45	16 x 6	
160				4 004 11	1 x 70	2x25+4x16+8x6		0 048 45	16 x 6	
250				0 048 77	1 x 120	1x35+2x25+2x16+6x10				



RIPARTITORI MODULARI DA 125 A 250 A				
• Icc da 27 a 60 kA	Intensità massima ammissibile (A)	Numero e sezione dei conduttori per polo (mm <sup>2</sup> )		
		Articolo	Arrivi	Partenze
	125		0 048 71	4 x 35
160		0 048 83	1 x 50 (max)	3 x 25 + 2 x 16 + 7 x 6
250		0 048 73	1 x 120 (max)	6 x 25 + 4 x 10



RIPARTITORI DI POTENZA DA 125 A 400 A									
• Icc da 20 a 75 kA	Intensità massima ammissibile (A)	Extra-piatte				A livelli			
		Articolo	Icc (kA)	Numero e sezione dei conduttori per polo (mm <sup>2</sup> )		Articolo	Icc (kA)	Numero e sezione dei conduttori per polo (mm <sup>2</sup> )	
				Arrivi	Partenza			Arrivi	Partenza
125					0 373 95	20	4 barre 12 x 4 mm ricevono ognuna 5 connettori 2 x 10		
160					0 374 31	35	1 x 70	5 x 35	
250		0374 00	60	1 x 150					
400					0 374 42	50 / 75a	2 x 185	15 fori M6 4 fori M8	



## Armadi Marina

pressacavi plastici



84374R

Articoli	Pressacavo RAL 7001				Coppia di serraggio (Nm)		Categoria resistenza all'impatto
	Filettatura	Capacità di bloccaggio (mm)		Dado	Corpo		
		min	max				
<b>3 815 40</b>	M12	4	6	1	1,8	2	
<b>3 815 41</b>	M16	4	8	1,2	3,2	2	
<b>3 815 42</b>	M20	8	12	2	2,6/5	4	
<b>3 815 43</b>	M25	13	18	2,6	9,2/5,3	4	
<b>3 815 44</b>	M32	19	25	2,6	21,1/9,2	4	
<b>3 815 45</b>	M40	22	32	2,6	12,5/9,2	5	
<b>3 815 46</b>	M50	30	35	2,6	11,8/10,5	5	
<b>3 815 47</b>	M63	34	44	2,6	17,1/16,4	5	

Articoli	Pressacavo RAL 7001				Coppia di serraggio (Nm)		Categoria resistenza all'impatto
	Filettatura	Capacità di bloccaggio (mm)		Dado	Corpo		
		min	max				
<b>3 815 48</b>	PG7	3	8	1,8	1,2	4	
<b>3 815 49</b>	PG9	5	8,5	4,2	2,5	4	
<b>3 815 50</b>	PG11	6	10	5,5	4,5	4	
<b>3 815 51</b>	PG13,5	8	12	6	5	4	
<b>3 815 52</b>	PG16	10	14	6	5,5	5	
<b>3 815 53</b>	PG21	12	18	9	7	5	
<b>3 815 54</b>	PG29	18	25	14	10	5	
<b>3 815 55</b>	PG36	22	32	15,3	12,5	6	
<b>3 815 56</b>	PG42	30	38	15,3	12,5	6	
<b>3 815 57</b>	PG48	34	44	15,3	12,5	6	

ghiere



3 868 77

Articoli	Ghiere Nylon
	Ghiere in poliammide, a chiave esagonale, di limitate dimensioni di ingombro che ne permettono l'uso anche in spazi ristretti. Al fine di assicurare una buona tenuta si consiglia il montaggio con una guarnizione in fibre organiche.
	<b>Filettatura Isometrica</b>
	RAL 7035 filetto
<b>3 868 81</b>	M12x1,5
<b>3 868 82</b>	M16x1,5
<b>3 868 83</b>	M20x1,5
<b>3 868 84</b>	M25x1,5
<b>3 868 85</b>	M32x1,5
<b>3 868 86</b>	M40x1,5
<b>3 868 87</b>	M50x1,5
<b>3 868 88</b>	M63x1,5
	<b>Filettatura PG</b>
	RAL 7035 filetto
<b>3 868 71</b>	PG7
<b>3 868 72</b>	PG9
<b>3 868 73</b>	PG11
<b>3 868 74</b>	PG13,5
<b>3 868 75</b>	PG16
<b>3 868 76</b>	PG21
<b>3 868 77</b>	PG29
<b>3 868 78</b>	PG36
<b>3 868 79</b>	PG42
<b>3 868 80</b>	PG48



# Armagli Marina

## canalette di cablaggio

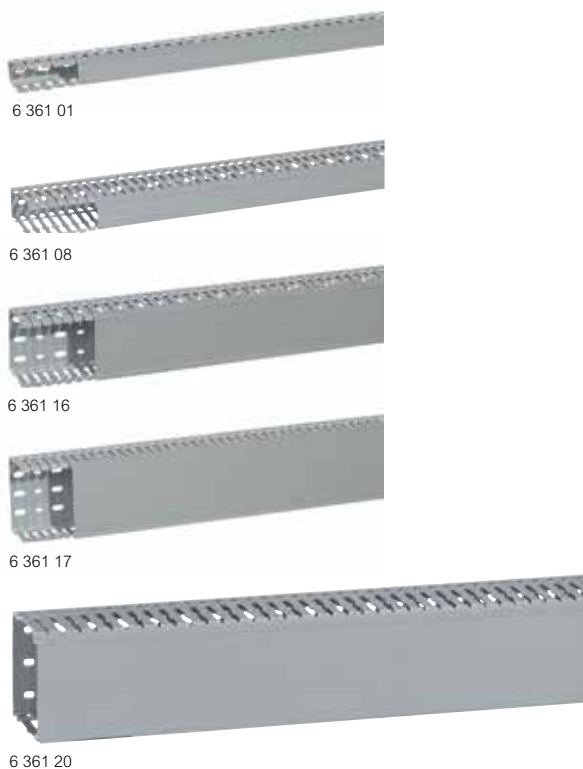

### Dimensioni

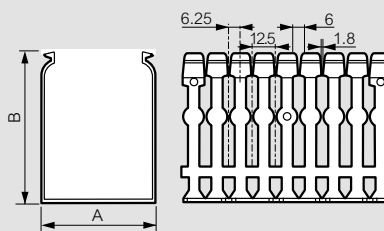

	A (mm)	B (mm)	Peso (kg)	Sezione utile (mm <sup>2</sup> )
<b>6 361 01</b>	25	40	0.335	720
<b>6 361 02</b>	25	60	0.396	1159
<b>6 361 03</b>	25	80	0.456	1600
<b>6 361 06</b>	40	40	0.446	1245
<b>6 361 07</b>	40	60	0.482	2007
<b>6 361 08</b>	40	80	0.572	2717
<b>6 361 09</b>	40	100	0.736	3354
<b>6 361 11</b>	60	40	0.604	1932
<b>6 361 12</b>	<b>60</b>	<b>60</b>	<b>0.617</b>	<b>3115</b>
<b>6 361 13</b>	60	80	0.715	4216
<b>6 361 14</b>	60	100	0.921	5216
<b>6 361 16</b>	80	60	0.771	4200
<b>6 361 17</b>	80	80	0.855	5715
<b>6 361 20</b>	100	60	0.948	5307

### Articoli **Canalette di cablaggio**

Conformi alla norma CEI EN 50085-2-3

Materiale: PVC

Colore: grigio RAL 7030

Lunghezza: 2 metri

Fornite complete di coperchio

Lamelle larghe 6,5 mm con un passo di 6 mm

Accettano fino a 6 mm<sup>2</sup> senza rompere le lamelle

lato muro.

Due linee pre-segnate consentono di rimuovere

le lamelle a 2 m di lunghezza.

Le sporgenze sul lato muro aiutano il cablaggio.

La testa delle lamelle è arrotondata per impedire

danni ai conduttori e alle mani durante il cablaggio.

Conforme alla Normativa EN 50085 parti 2 e 3.

Foratura laterale a intervalli di 12,5 mm

Lunghezza: 2 m

	larghezza (mm)	altezza (mm)
<b>6 361 01</b>	25	40
<b>6 361 02</b>	25	60
<b>6 361 03</b>	25	80
<b>6 361 06</b>	40	40
<b>6 361 07</b>	40	60
<b>6 361 08</b>	40	80
<b>6 361 09</b>	40	100
<b>6 361 11</b>	60	40
<b>6 361 12</b>	<b>60</b>	<b>60</b>
<b>6 361 13</b>	60	80
<b>6 361 14</b>	60	100
<b>6 361 16</b>	80	60
<b>6 361 17</b>	80	80
<b>6 361 20</b>	100	60

### Dimensioni fori su basi (larghezze da 25 a 60 mm)

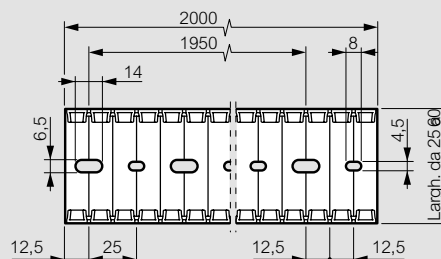

### Dimensioni fori su basi (larghezze da 80 a 100 mm)

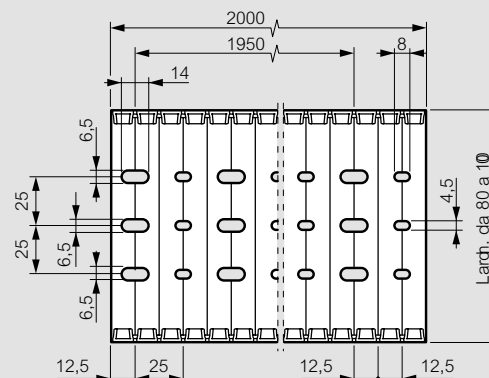



# Sistemi di VENTILAZIONE e CONDIZIONAMENTO

## INDICE SISTEMA DI VENTILAZIONE E CONDIZIONAMENTO

Catalogo ventilatori	91
Catalogo scambiatori e condizionatori	93
Dati tecnici	95



# Sistemi di ventilazione e condizionamento

## ventilatori



0 348 17



0 348 52



0348 54

### Articolo Ventilatori con griglia in metallo

IP 32 - IK 10. Montaggio sia su quadri che armadi  
Possibilità di installare una seconda ventola per aumentare la ventilazione. 230 V - 50/60 Hz  
30/160 m<sup>3</sup>/h: portata con e senza filtro

**0 348 17** RAL 7035

### Ventilatori con griglia in plastica e filtro elettrostatico lavabile (EN 60779) G3

IP54 - IK08 (montaggio verticale)  
Equipaggiati con griglie proteggi dita  
Possibilità di montaggio con supporti art. 0 348 88/89/90 per aumentare il volume di cablaggio all'interno del quadro.  
Posa del ventilatore all'esterno dell'armadio.  
Fissaggio mediante viti a passo rapido su parete da 1 a 4 mm di spessore.  
Possibilità di installazione di una seconda uscita per migliorare l'aerazione all'interno dell'armadio.  
Griglie in ABS autoestinguento secondo UL94U0.  
Colore RAL 7035.

#### Ventilatori con portata 40/160m<sup>3</sup>/h

40m<sup>3</sup> installati con filtro a corredo (griglia)  
45m<sup>3</sup> installati con uscita supplementare art. 0 348 34  
160m<sup>3</sup> in aspirazione libera forniti con due griglie 150x150 mm  
Reversibili

	Portata	Dimensione (mm)
<b>0 348 50</b>	230 Va.c. - 50/60 Hz	150 x 150
<b>0 348 59</b>	115 Va.c. - 50/60Hz	150 x 150

#### Ventilatori con portata 100/160 m<sup>3</sup>/h

100m<sup>3</sup> installati con filtro a corredo (griglia)  
130m<sup>3</sup> installati con uscita supplementare art. 0 348 35  
160m<sup>3</sup> in aspirazione libera forniti con due griglie 250x250 mm  
Reversibili

	Portata	Dimensione (mm)
<b>0 348 51</b>	230 Va.c. - 50/60 Hz	250 x 250
<b>0 348 60</b>	115 Va.c. - 50/60 Hz	250 x 250

### Articolo Ventilatori con griglia in plastica

#### Ventilatori con portata 170/240m<sup>3</sup>/h

170m<sup>3</sup> installati con filtro a corredo (griglia)  
200m<sup>3</sup> installati con uscita supplementare art. 0 348 35  
240m<sup>3</sup> in aspirazione libera forniti con due griglie 250x250mm  
Reversibili

	Portata	Dimensione (mm)
<b>0 348 52</b>	230 Va.c. - 50/60 Hz	250 x 250
<b>0 348 61</b>	115 Va.c. - 50/60 Hz	250 x 250

#### Ventilatori con portata 360/800m<sup>3</sup>/h

360m<sup>3</sup> installati con filtro a corredo (griglia)  
390m<sup>3</sup> installati con uscita supplementare art. 0 348 36  
800m<sup>3</sup> in aspirazione libera forniti con due griglie 325x325 mm  
Non reversibile

	Portata	Dimensione (mm)
<b>0 348 53</b>	230 Va.c. - 50/60 Hz	325 x 325
<b>0 348 62</b>	115 Va.c. - 50/60 Hz	325 x 325

#### Ventilatori con portata 520/1000m<sup>3</sup>/h

500m<sup>3</sup> installati con filtro  
530m<sup>3</sup> installati con uscita supplementare art. 0 348 36  
1000m<sup>3</sup> in aspirazione libera forniti con due griglie 325x325 mm  
Non reversibile (EN 60779) G3

	Portata	Dimensione (mm)
<b>0 348 54</b>	230 Va.c. - 50/60 Hz	325 x 325
<b>0 348 63</b>	115 Va.c. - 50/60 Hz	325 x 325

# Sistemi di ventilazione e condizionamento

## ventilatori

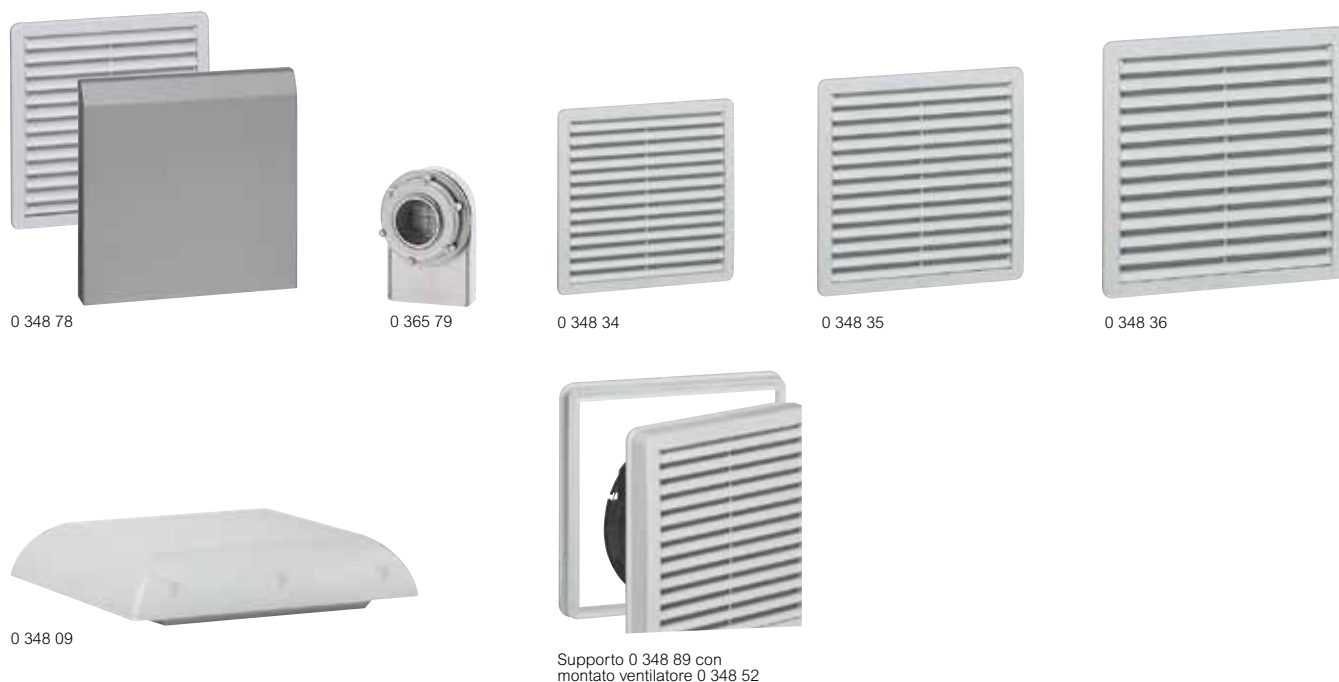

### Articolo **Cuffia protezione inox**

Permette la protezione dei ventilatori a filtro contro le proiezioni di acqua. Garantito grado di protezione IP55 x ventilatore

- 0 348 78** 0348 50 e 0348 34
- 0 348 79** 0348 51, 0348 52, 0348 35
- 0 348 80** 0348 53, 0348 54, 0348 36

### Supporti rialzi griglie

Conservano il grado di protezione IP54. Colore RAL7035. Permettono di aumentare il volume di cablaggio interno dell'armadio grazie al montaggio semi-incestrato del ventilatore.

Dimensioni (mm)

- 0 348 88** 150 x 150
- 0 348 89** 250 x 250
- 0 348 90** 325 x 325

### Torrini

In plastica colore RAL7035. Assicurano un'elevata portata di estrazione. Montaggio mediante viti sul tetto dell'armadio. Dimensioni 400 x 350 x 100mm. Forniti senza griglia d'ingresso dell'aria. IP23 – IK08. Con motore.

	a bocca libera	portata in m³/h			
		1 griglia 0 348 35	2 griglie 0 348 35	1 griglia 0 348 36	2 griglie 0 348 36
<b>0 348 07</b> <sup>(1)</sup>	600	350	400	400	450
<b>0 348 91</b> <sup>(2)</sup>	600	350	400	400	450
<b>0 348 08</b> <sup>(1)</sup>	1000	400	500	500	600
<b>0 348 92</b> <sup>(2)</sup>	1000	400	500	500	600

**0 348 09** senza motore per areazione naturale

(1) alimentazione 230 Va.c.  
(2) alimentazione 115 Va.c.

### Articolo **Ventilazione naturale**

Griglie di aerazione in plastica. Colore RAL7035. In ABS autoestinguente secondo UL94U0.

- 0 348 34** con filtro (EN 60779), G3 - IP54, 150x150mm
- 0 348 35** con filtro (EN 60779), G3 - IP54, 250x250mm
- 0 348 36** con filtro (EN 60779), G3 - IP54, 325x325mm

### Rialzo tetto

- 0 473 73** IP12 B – fornito con accessori di fissaggio – altezza 13mm

### Coppia di griglie di aerazione

Composta da 2 griglie metalliche e 2 filtri anti insetti in metallo resistente ai solventi

Dimensione (mm)

- 0 348 04** 138 x 138 (Colore RAL 7035)
- 0 348 05** 248 x 248 (Colore RAL 7035)

### Aeratori

Poliammide grigio IP44

Diametro del foro (mm)

- 0 365 78** 15
- 0 365 79** 30,5

### Ricambi

#### Ventilatori

- 0 348 73** 230Vac - 144m3/h – 119x119
- 0 348 74** 230Vac - 330m3/h – 172x150
- 0 348 83** 115Vac - 144m3/h – 119x119
- 0 348 84** 115Vac - 330m3/h – 172x150

#### Ricambio del

- 0 348 50/51
- 0 348 52
- 0 348 59/60
- 0 348 61

#### Filtri

- 0 348 67** 150 x 150 mm
- 0 348 68** 250 x 250 mm
- 0 348 69** 325 x 325 mm

# Sistemi di ventilazione e condizionamento

## scambiatori e condizionatori



0 353 46



0 353 50

0 353 58

### Articolo **Scambiatori aria/aria**

Da installare verticalmente su un pannello o una porta dell'armadio. Isolamento totale dei circuiti interni ed esterni. Batteria di scambio lavabile temperatura ambiente di funzionamento: - 5°C + 40°C. Colore RAL 7035.

	Capacità di dissipazione	Tensione
<b>0 353 73</b>	50W / °C	230V a.c.
<b>0 353 74</b>	80W / °C	230V a.c.

### Articolo **Condizionatori**

Regolazione possibile da 20°C a 46°C. Circuito frigorifero a tenuta stagna e isolamento totale dei circuiti d'aria interni ed esterni. Temperatura ambiente di funzionamento: 20°C + 50°C. Dotati di termostato elettronico. Colore RAL 7035.

#### Montaggio verticale

Installabili su un pannello o su una porta dell'armadio. Potenza frigorifera secondo EN 814

	tensione/ fasi	L35L35	L35L50
<b>0 353 46</b>	230V /1	380W	240W
<b>0 353 47</b>	230V /1	640W	470W
<b>0 353 48</b>	230V /1	820W	680W
<b>0 353 49</b>	230V /1	1250W	910W
<b>0 353 50</b>	230V /1	1600W	1230W
<b>0 353 51</b>	230V /1	2000W	1510W
<b>0 353 52</b>	230V /1	2900W	2250W
<b>0 353 53</b>	230V /1	3850W	2870W
<b>0 353 54</b>	400V /2	1600W	1230W
<b>0 353 55</b>	400V /3	2000W	1510W
<b>0 353 56</b>	400V /3	3850W	2870W

#### Montaggio orizzontale sul tetto

Installabili sul tetto dell'armadio. Potenza frigorifera secondo EN 814

	tensione/ fasi	L35L35	L35L50
<b>0 353 57</b>	230V /1	820W	680W
<b>0 353 58</b>	230V /1	1150W	900W
<b>0 353 59</b>	230V /1	1550W	1200W
<b>0 353 60</b>	230V /1	2050W	1560W
<b>0 353 61</b>	230V /1	2900W	2250W
<b>0 353 62</b>	230V /1	3850W	2870W
<b>0 353 63</b>	400V /2	1550W	1200W
<b>0 353 64</b>	400V /3	2050W	1560W
<b>0 353 65</b>	400V /3	3850W	2870W

## Sistemi di ventilazione e condizionamento

### riscaldatori ed accessori



0 353 08



0 348 06



0 348 47



0 353 11



0 353 12

#### Articolo **Riscaldatori**

##### **Resistenze di riscaldamento 110/240Vac/dc**

Grado di protezione IP20

Permettono di evitare la condensa all'interno dell'armadio.

Equipaggiate con PTC autoregolato ed autolimitato in

temperatura di superficie: temperatura massima = 70°C.

Collegamento mediante morsetti.

Fissaggio su guida DIN simmetrica.

Dissipatore in alluminio anodizzato colore nero.

	potenza	corrente assorbita
<b>0 353 06</b>	20W	0,8A
<b>0 353 07</b>	50W	1,4A
<b>0 353 08</b>	100W	3,0A
<b>0 353 09</b>	150W	3,9A
<b>0 353 10<sup>(1)</sup></b>	150W	-
<b>0 348 06<sup>(1)</sup></b>	350W	7,5A

<sup>(1)</sup> con aria forzata. Portata 35m<sup>3</sup>/h – classe II. Limitatore di temperatura integrato. Termostato da 0° a 60°C. Spia di funzionamento. In policarbonato UL 94 V0

##### **Termostato**

**0 348 47** da 12 a 250 Va.c. Precisione 0,5. Intervallo di commutazione e regolazione: 2°C Portata contatto: in apertura 10A, in chiusura 5A Regolabile da 5 a 60°C fissaggio su guida DIN simmetrica

#### Articolo **Riscaldatori**

##### **Igrostato**

**0 353 11** 230 Va.c. 50/60Hz  
Permette di regolare l'umidità relativa all'interno degli armadi (per evitare la formazione di condensa) mediante l'attivazione di una resistenza scaldante o di un ventilatore. Portata contatto: 5A-250 Va.c., 6A-24V, 3A-12V. Regolabile dal 35% al 100% di umidità relativa. Fissaggio su guida DIN simmetrica.

##### **Igrotermostato**

**0 353 12** 230 Va.c. 50/60Hz  
Permette di regolare indipendentemente la temperatura e l'umidità relativa all'interno degli armadi (per evitare la formazione di condensa) mediante l'attivazione di una resistenza scaldante o di un ventilatore. Portata contatto del relè di uscita: 8A- 250 Va.c., 5A-35V. Regolabile da 0°C a 60°C e dal 50% al 90% di umidità relativa. Fissaggio su guida DIN35 simmetrica.

##### **Contatto di porta**

**0 476 28** 6A – 250 Va.c.  
1 contatto NC ed un contatto NA  
Permette, ad esempio, in caso di apertura della porta di un armadio l'arresto della climatizzazione e l'alimentazione di una illuminazione.



Art. 0 348 06

Art. 0 348 47 e 0 353 11/12

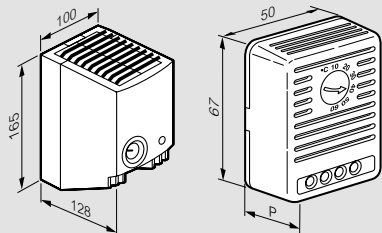

Art.	P (mm)
0 348 47	34
0 353 11	38
0 353 12	43

## Caratteristiche tecniche

Art.	Tensione	Campo di regolaz.	Relè di uscita	Peso	Scatola	Colore
0 353 11	230 V± 50/60 Hz	da 35 a 100 % rF	5 A - 250 V± 30 W à 24 V=	100 gr.	ABS secondo UL94VO	RAL 7021
0 353 12	230 V± 50/60 Hz	da 0 a 60 °C da 50 a 90 % rF	5 A - 250 V±	100 gr.	ABS UL94VO	RAL 7021

Montaggio in verticale e sulla base dell'armadio

Circolazione aria:

- rispettare un volume > 50 mm attorno all'apparecchio
- non coprire

## Condizionatori

### Dimensioni e quote di forature

#### Verticali

Art. 0 353 46

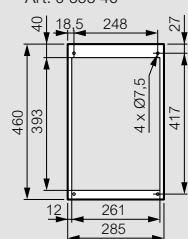

Art. 0 353 47

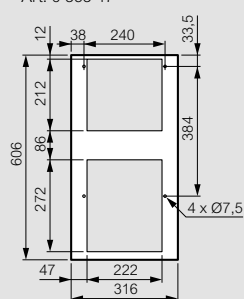

Art. 0 353 48

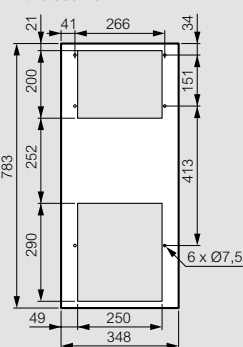

Art. 0 353 49/50/51/54/55

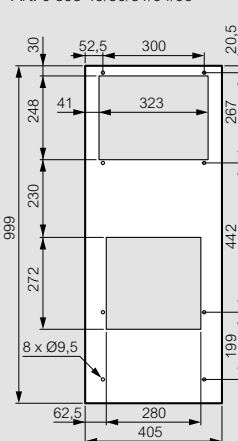

Art. 0 353 52/53/56

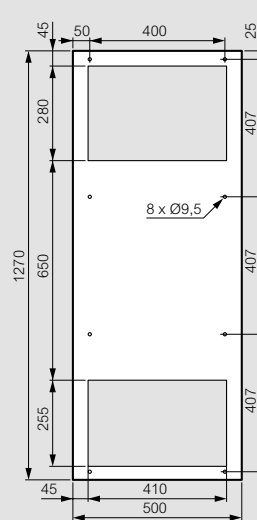

#### Orizzontali

Art. 0 353 57

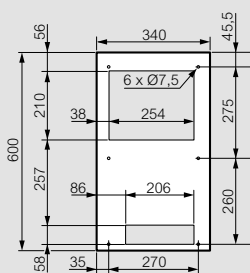

Art. 0 353 58/59/60/63/64

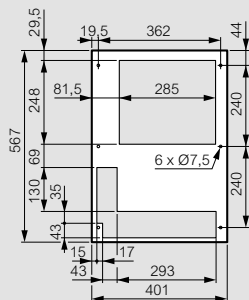

Art. 0 353 61/62/65

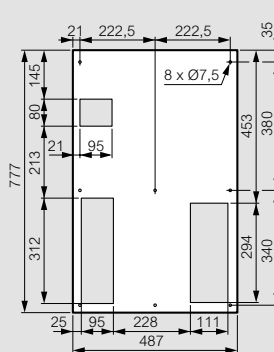

#### Dima di foratura condizionatori da tetto

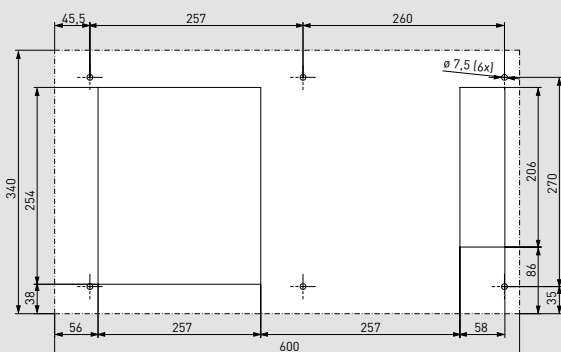



# Sistemi di ventilazione e condizionamento

## Caratteristiche tecniche dei condizionatori

Condizionatori verticali											
Articoli	0 353 46	0 353 47	0 353 48	0 353 49	0 353 50	0 353 51	0 353 52	0 353 53	0 353 54	0 353 55	0 353 56
Potenza refrigerante (W)											
L35L35/EN 814	380	640	820	1250	1600	2000	2900	3850	1600	2000	3850
L35L50/EN 814	240	470	680	910	1230	1510	2250	2870	1230	1510	2870
Tensione (V/fase)	230/1	230/1	230/1	230/1	230/1	230/1	230 V/1	230/1	400/2	400/3	400/3
Frequenza (Hz)	50-60	50/60	50/60	50/60	50/60	50/60	50/60	50/60	50/60	50/60	50/60
Potenza assorbita (W)	330	470	490	760	940	1290	1560	1990	960	1150	2050
Corrente assorbita durante il funzionamento (A)	1,6	2,1	2,6	3,8	5,3	6,5	8,2	9,5	2,9	2,5	3,6
Corrente assorbita allo spunto (A)	6	8,1	10,8	11	18	24	37,4	35,2	11	10	18
Depressione nel circuito d'aria interno (m³/h)	280	330	330	570	570	860	860	1450	570	860	1450
Depressione nel circuito d'aria interno (m³/h)	280	570	570	860	1050	1050	1450	1450	1050	1050	1450
Carico di refrigerante R134a (Kg)	0,11	0,2	0,14	0,38	0,45	0,42	0,68	1,05	0,45	0,59	1,05
IP circuito interno	54	54	54	54	54	54	54	54	54	54	54
IP circuito esterno <sup>1)</sup>	24	24	24	24	24	24	34	24	24	24	24
Livello sonoro (dB)	60	65	65	65	65	65	70	70	65	65	70
Dim.: H x L x P	460 x 285 x 176	606 x 316 x 209	783 x 348 x 213	999 x 405 x 237	999 x 405 x 237	999 x 406 x 237	1270 x 500 x 335	1270 x 500 x 335	999 x 406 x 237	999 x 406 x 237	1270 x 500 x 325
Masse (kg)	17	21	27	38	40	52	80	82	42	54	85

Condizionatori da tetto									
Articoli	0 353 57	0 353 58	0 353 59	0 353 60	0 353 61	0 353 62	0 353 63	0 353 64	0 353 65
Potenza refrigerante (W)									
L35L35/EN 814	820	1150	1550	2050	2900	3850	1550	2050	3850
L35L50/EN 814	680	900	1200	1560	2250	2870	1200	1560	2870
Tensione (V/fase)	230 V/1	230/1	230/1	230/1	230 V/1	230/1	400/2	400/3	400/3
Frequenza (Hz)	50-60	50/60	50/60	50/60	50-60	50/60	50/60	50/60	50/60
Potenza assorbita (W)	490	660	930	1300	1950	1950	940	1190	1890
Corrente assorbita durante il funzionamento (A)	2,5	3,2	4,5	6	9	9	2,8	1,9	3,4
Corrente assorbita allo spunto (A)	9	11	18	24	38,2	38,2	9,6	10	17
Depressione nel circuito d'aria interno (m³/h)	570	570	860	1050	1450	1450	860	1050	1450
Depressione nel circuito d'aria interno (m³/h)	890	1010	1820	1820	3410	3410	1820	1820	3410
Carico di refrigerante R134a (Kg)	0,35	0,63	0,8	1,05	1,8	1,8	0,8	0,55	1,6
IP circuito interno	54	54	54	54	54	54	54	54	54
IP circuito esterno <sup>1)</sup>	34	24	24	24	34	24	24	24	24
Livello sonoro (dB)	62	65	65	65	75	75	65	65	75
Dim.: H x L x P (mm)	310 x 600 x 340	415 x 567 x 401	415 x 567 x 401	415 x 567 x 401	487 x 777 x 492	487 x 777 x 492	415 x 567 x 401	415 x 567 x 401	487 x 777 x 492
Masse (kg)	23	40	44	50	80	83	46	52	86

(1) è possibile ottenere il grado IP34  
Prendere contatto con il Funzionario Tecnico Commerciale

## Caratteristiche tecniche degli scambiatori

Articoli	Scambiatori aria/aria	
	0 353 73	0 353 74
Potenza specifica (W/°C)	50	80
Tensione (V)	230	230
Frequenza (Hz)	50/60	50/60
Potenza assorbita (W)	140	240
Corrente assorbita (A)	0,64	1,06
Depressione circuito interno (m3/h)	600	1050
Depressione circuito esterno (m3/h)	600	1050
IP circuito interno	54	54
IP circuito esterno	24	24
Livello sonoro (dB)	67	75
Dim. H x L x P	771 x 316 x 93	1260 x 317 x 108
Masse (kg)	10	17

## Scambiatori

### Dimensioni

Art. 0 353 72/73

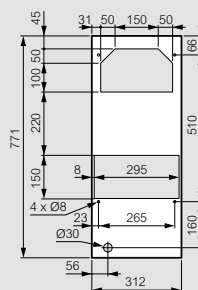

Art. 0 353 74

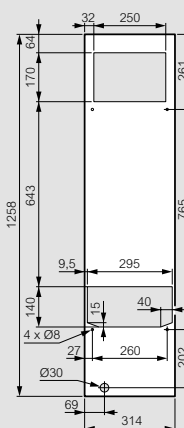



# Leggii IP55 CROSSING



## INDICE LEGGII IP55 CROSSING

Tabella riepilogativa	99
Catalogo	100
Dati dimensionali	102

# Leggii IP55 CROSSING

tavola riepilogativa

		LEGGIO COMPATTO	LEGGIO componibile					LEGGIO componibile					
		Leggio compatto	Base	Leggio intermedio	Alzata	Piastra formata per alzata	Coperchio	Leggio standard	Zoccolo H = 100 Kit f/r      Kit lat.		Piastra interna per base	Piastra interna per compatto	
L (mm)	P (mm)												
600	400	6 316 50	6 316 55	6 316 65	6 316 75	6 317 10	6 316 90	6 316 85	0 476 56	0 486 92	6 317 05	6 317 00	
800	400	6 316 51	6 316 56	6 316 66	6 316 76	6 317 11	6 316 91	6 316 86	0 476 57	0 486 92	6 317 06	6 317 01	
1000	400	6 316 52 <sup>(1)</sup>	6 316 57 <sup>(1)</sup>	6 316 67	6 316 77	6 317 12	6 316 92	6 316 87	0 476 58	0 486 92	6 317 07	6 317 02	
1200	400	6 316 53 <sup>(1)</sup>	6 316 58 <sup>(1)</sup>	6 316 68	6 316 78	6 317 13	6 316 93	6 316 88	0 476 59	0 486 92	6 317 08	6 317 03	
1600	400	6 316 54 <sup>(1)</sup>	6 316 59 <sup>(1)</sup>	6 316 69	6 316 79	6 317 14	6 316 94	6 316 89	0 476 60	0 486 92	6 317 09	6 317 04	
600	500	–	6 316 60	6 316 70	6 316 80	6 317 10	6 316 95	–	0 476 56	0 486 93	6 317 05	–	
800	500	–	6 316 61	6 316 71	6 316 81	6 317 11	6 316 96	–	0 476 57	0 486 93	6 317 06	–	
1000	500	–	6 316 62 <sup>(1)</sup>	6 316 72	6 316 82	6 317 12	6 316 97	–	0 476 58	0 486 93	6 317 07	–	
1200	500	–	6 316 63 <sup>(1)</sup>	6 316 73	6 316 83	6 317 13	6 316 98	–	0 476 59	0 486 93	6 317 08	–	
1600	500	–	6 316 64 <sup>(1)</sup>	6 316 74	6 316 84	6 317 14	6 316 99	–	0 476 60	0 486 93	6 317 09	–	

<sup>(1)</sup> codici senza marchio UL

# Leggii IP55 CROSSING

leggio standard e doppia alzata - IP55



6 316 65



6 316 90



6 316 85



6 316 75



6 316 55

Costruzione leggio in lamiera Sp. 15/10; porte superiori Sp. 20/10.  
Verniciatura con polvere epossipoliestere RAL 7035 bucciato.  
Guarnizioni poliuretatiche applicate in colata continua.  
Blocco porta aperta.  
Piastra interna spessore 25/10 in lamiera zincata a caldo.  
Zoccolo H = 100 mm (da ordinarsi a parte).  
Grado di protezione IP55 secondo EN 60529.  
Imballo singolo pallettizzato.

## Articolo **Leggio standard**

Caratteristiche	
• Porta incernierata con blocco porta.	
Dimensioni L	
Profondità 400	
<b>6 316 85</b>	600
<b>6 316 86</b>	800
<b>6 316 87</b>	1000
<b>6 316 88</b>	1200
<b>6 316 89</b>	1600

## Alzata

- Caratteristiche**
- Pannello posteriore avvitato.
  - Porta frontale incernierata in basso con blocco porta.
  - Possibilità di piastra interna zincata.

Profondità 400	Profondità 500	Dimensioni L	Articolo piastra interna per alzata (eventuale)
<b>6 316 75</b>	<b>6 316 80</b>	600	6 317 10
<b>6 316 76</b>	<b>6 316 81</b>	800	6 317 11
<b>6 316 77</b>	<b>6 316 82</b>	1000	6 317 12
<b>6 316 78</b>	<b>6 316 83</b>	1200	6 317 13
<b>6 316 79</b>	<b>6 316 84</b>	1600	6 317 14

## Articolo **Leggio intermedio**

Caratteristiche	
• Porta incernierata con blocco porta.	
Dimensioni L	
Profondità 400	Profondità 500
<b>6 316 65</b>	<b>6 316 70</b>
<b>6 316 66</b>	<b>6 316 71</b>
<b>6 316 67</b>	<b>6 316 72</b>
<b>6 316 68</b>	<b>6 316 73</b>
<b>6 316 69</b>	<b>6 316 74</b>

## Coperchio

Serve per chiudere la base o il leggio intermedio quando non viene utilizzata l'alzata.

Dimensioni L	
Profondità 400	Profondità 500
<b>6 316 90</b>	<b>6 316 95</b>
<b>6 316 91</b>	<b>6 316 96</b>
<b>6 316 92</b>	<b>6 316 97</b>
<b>6 316 93</b>	<b>6 316 98</b>
<b>6 316 94</b>	<b>6 316 99</b>

## Base

- Caratteristiche**
- Profondità 400 con retro avvitato.
  - Profondità 500 con porta anche posteriormente.
  - La base viene fornita senza zoccolo.
  - Piastra interna in lamiera zincata a caldo sp. 25/10 compresa nella fornitura.

Profondità 400	Dimensioni L	Zoccolo H = 100 profondità 400	Piastra interna supplementare
<b>6 316 55</b>	600	0 476 56 + 0 486 92	6 317 05
<b>6 316 56</b>	800	0 476 57 + 0 486 92	6 317 06
<b>6 316 57</b>	1000 <sup>(1)</sup>	0 476 58 + 0 486 92	6 317 07
<b>6 316 58</b>	1200 <sup>(1)</sup>	0 476 59 + 0 486 92	6 317 08
<b>6 316 59</b>	1600 <sup>(1)</sup>	0 476 60 + 0 486 92	6 317 09
Profondità 500	Dimensioni L	Zoccolo H = 100 profondità 500	Piastra interna supplementare
<b>6 316 60</b>	600	0 476 56 + 0 486 93	6 317 05
<b>6 316 61</b>	800	0 476 57 + 0 486 93	6 317 06
<b>6 316 62</b>	1000 <sup>(1)</sup>	0 476 58 + 0 486 93	6 317 07
<b>6 316 63</b>	1200 <sup>(1)</sup>	0 476 59 + 0 486 93	6 317 08
<b>6 316 64</b>	1600 <sup>(1)</sup>	0 476 60 + 0 486 93	6 317 09

<sup>(1)</sup> porta costituita da due ante in battuta

# Leggii IP55 CROSSING

leggio compatto - IP55



6 316 50



6 317 25

## Articolo Leggio compatto - IP55

### Caratteristiche

- Costruzione leggio in lamiera Sp. 15/10, portella superiore Sp. 20/10.
- Verniciatura con polveri epossipoliestere RAL 7035 bucciato.
- Guarnizioni poliuretatiche applicate in colata continua.
- Blocco porta aperta.
- Piastra interna in lamiera zincata a caldo Sp. 20/10.
- Zoccolo H = 100 mm (da ordinarsi a parte).
- Grado di protezione IP55 secondo EN 60529.
- Imballo singolo pallettizzato.

Profondità 400	Dimensioni L x P	Zoccolo H = 100	Piastra interna H x L	Piastra interna (ricambio)
<b>6 316 50</b>	600 x 400	0 476 56 + 0 486 92	875 x 530	6 317 00
<b>6 316 51</b>	800 x 400	0 476 57 + 0 486 92	875 x 730	6 317 01
<b>6 316 52</b>	1000 x 400	0 476 58 + 0 486 92	875 x 930	6 317 02
<b>6 316 53</b>	1200 x 400	0 476 59 + 0 486 92	875 x 1130	6 317 03
<b>6 316 54</b>	1600 x 400	0 476 60 + 0 486 92	875 x 1530	6 317 04

### Molle a gas

#### Caratteristiche

- A richiesta è possibile montare su tutti i leggii (compatti e componibili) molle a gas in sostituzione al blocco porta aperta.
- Confezione 2 pezzi con accessori di fissaggio.

Profondità 400	Portata kg
<b>6 317 25</b>	10
<b>6 317 26</b>	20
<b>6 317 27</b>	30

### Alzatina per leggio compatto <sup>(1)</sup>

	Dimensioni L
<b>6 317 15</b>	600
<b>6 317 16</b>	800
<b>6 317 17</b>	1000
<b>6 317 18</b>	1200

(1) Articoli gestiti su richiesta.

# Sistemi di chiusura

per Leggii Crossing

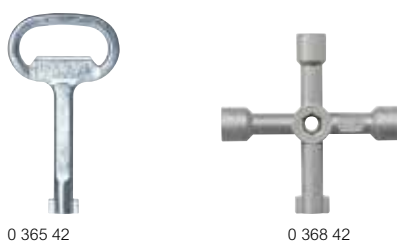

## Articolo Sistemi di chiusura

### Impronte

Per serrature di leggii Crossing

- 6 316 23** impronta Quadro Femmina 6
- 6 316 24** impronta Quadro Maschio 8
- 6 316 25** impronta Triangolo Maschio 6,5
- 6 316 26** impronta Triangolo Maschio 8
- 6 316 27** impronta Doppia Aletta
- 6 316 28** impronta FIAT
- 6 316 29** kit serratura leggii
- 6 316 15** kit serratura con chiave di sicurezza cifr. 1333
- 6 316 16** kit serratura con pomolo e chiave di sicurezza cifr. 1333
- 6 316 14** kit chiusura cover

### Chiavi

- 0 365 35** quadrato femmina da 6mm
- 0 365 38** quadrato maschio da 8mm
- 0 365 39** triangolo maschio da 6,5mm
- 0 365 40** triangolo maschio da 8mm
- 0 347 80** tipo FIAT
- 0 365 42** doppia aletta
- 0 368 42** attrezzo multiimpronta con quadrato maschio da 8mm, quadrato maschio da 6mm, triangolo maschio da 6mm e impronta a doppia barretta

## Note Tecniche

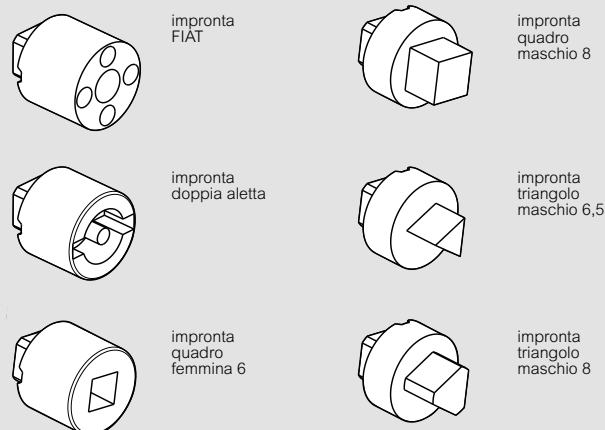

## Composizione kit serratura leggii (6 316 29)



# Leggii IP55 Crossing

dati dimensionali

## Leggio standard e doppia alzata - IP55

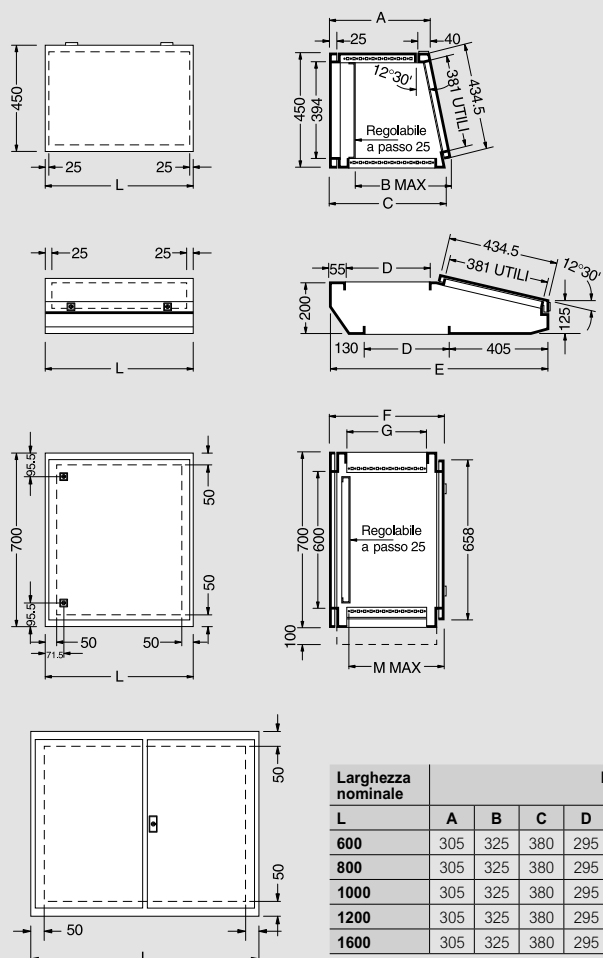

Piastra interna alzata

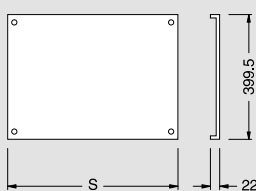

Piastra interna base

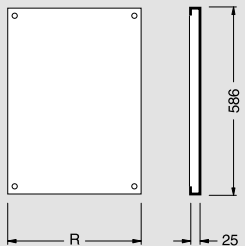

Alzata standard solo per base profonda 400 mm

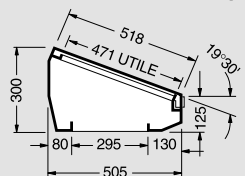

Larghezza nominale	Profondità 400										Profondità 500									
	A	B	C	D	E	F	G	M	R	S	A	B	C	D	E	F	G	M	R	S
600	305	325	380	295	830	405	295	325	487	545	405	425	480	395	930	505	395	425	487	545
800	305	325	380	295	830	405	295	325	687	745	405	425	480	395	930	505	395	425	687	745
1000	305	325	380	295	830	405	295	325	887	945	405	425	480	395	930	505	395	425	887	945
1200	305	325	380	295	830	405	295	325	1087	1145	405	425	480	395	930	505	395	425	1087	1145
1600	305	325	380	295	830	405	295	325	1487	1545	405	425	480	395	930	505	395	425	1487	1545

## Leggio compatto e doppia alzata - IP55

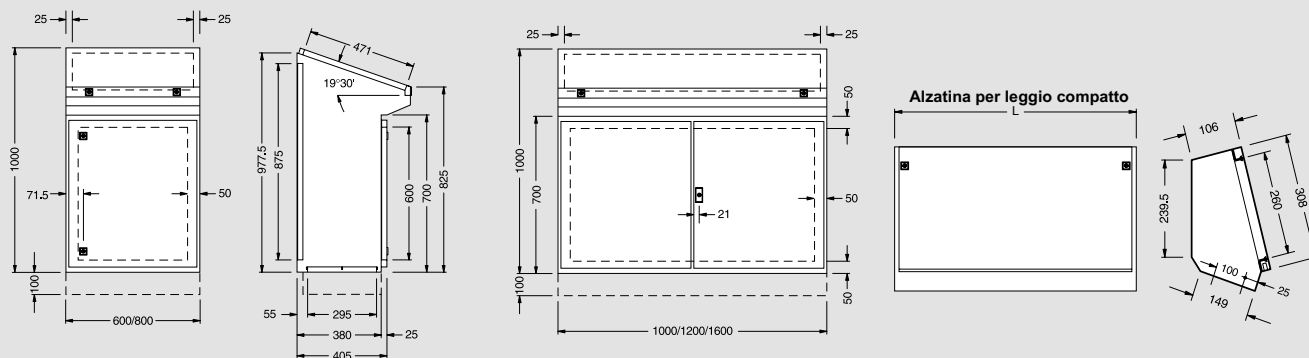

Alzatina per leggio compatto

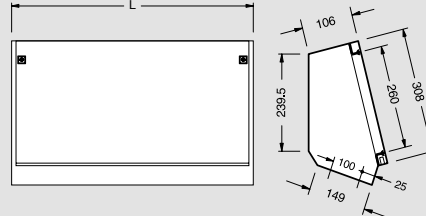

# PLEXO



## INDICE PLEXO

Catalogo PLEXO IP55	104
Catalogo scatole per equipaggiamento industriale	105
Catalogo cassette industriali isolanti PLEXO	106
Catalogo scatole di derivazione PLEXO	107



0 920 01



0 920 02



0 921 56



0 920 05



0 920 12



0 921 66

Colore grigio RAL 7035  
 Cassetta e coperchio in polistirene  
 Temperature di utilizzo da -25 a +40°C  
 Resistente al calore anormale (autoestinguenti) T=650 °C  
 Entrate cavi mediante passacavi a gradini  
 Possibilità di fissaggio con chiodatrice SPIT  
 "Pulsa 700E" o con perno a vite art. 0 319 57  
 Chiusura del coperchio a pressione  
 Apertura con utensile  
 Ricevono la barretta a 4 morsetti art. 6 479 39  
 Fornite con tappi di protezione delle viti di fissaggio  
 a salvaguardia dell' IP.

Colore grigio RAL 7035  
 Tenuta al filo incandescente 750°C  
 Temperature di utilizzo da -25 a +40°C  
 Passacavi intercambiabili  
 Coperchio impermeabile con elemento di tenuta removibile tra  
 coperchio e corpo della scatola, ad eccezione delle scatole  
 310x240 e 360x270  
 Chiusura/Apertura del coperchio tramite viti ad 1/4 di giro con  
 giravite piatto, visualizzazione della chiusura/apertura con  
 indicazione I/O  
 Fissaggio con:  
 asole di compensazione assicurato da 2 o 4 punti interni  
 (viti diametro 5 mm max)  
 Fori passanti, ai quattro angoli, esterni al volume di cablaggio  
 (viti diametro 4 mm max)  
 Staffe di ancoraggio esterne (Art. 0 358 02)  
 Possibilità di fissaggio con chiodatrice SPIT "Pulsa 700E"  
 Isolamento in classe II assicurato dai tappi di protezione per le  
 viti di fissaggio (forniti)

### Articolo **Scatole rotonde IP55**

Grigio RAL 7035 **Le dimensioni indicate sono interne**

- 0 920 01** Ø 60 mm prof. 40 mm 4 passacavi art. 0 919 10
- 0 920 02** Ø 70 mm prof. 45 mm 4 passacavi art. 0 919 10

### **Scatole quadrate IP55**

- 0 920 05** **65 x 65 x 40 mm** <sup>(1)</sup>  
Con 7 passacavi art. 0 919 10
- 0 920 12** **80 x 80 x 45 mm** <sup>(1)</sup>  
Con 7 passacavi art. 0 919 10
- 0 920 14** Con 7 preforature
- 0 920 11** Con lati non forati

#### **105 x 105 x 55 mm** <sup>(1)</sup>

Chiusura del coperchio con viti isolanti impermeabili e piombabili  
 a 1/4 di giro con indicazione "0 - 1".  
 Possibilità di appendere il coperchio alla cassetta, in  
 posizione di attesa.  
 Fissaggio a muro assicurato.

- da 2 o 4 punti interni per tasselli Ø 5 mm max
- ai 3/4 angoli esterni al volume di cablaggio per tasselli Ø 4 mm.

- 0 920 22** Con 7 passacavi art. 0 919 11
- 0 920 24** Con 7 preforature
- 0 920 20** Con lati non forati

### Articolo **Scatole stagne quadrate IP55 - IK 07**

- Grigio RAL 7035 **130 x 130 x 74 mm** <sup>(1)</sup>
- 0 921 56** 10 entrate cavi Ø cavi e tubi compatibile: da 4 a 25 mm

### **Scatole stagne rettangolari IP55 - IK 07**

- 0 921 66** **155 x 110 x 74 mm** <sup>(1)</sup>  
10 entrate cavi  
Ø cavi e tubi compatibile: da 4 a 25 mm
- 0 921 76** **180 x 140 x 86 mm** <sup>(1)</sup>  
10 entrate cavi  
Ø cavi e tubi compatibile: da 4 a 32 mm
- 0 921 86** **220 x 170 x 86 mm** <sup>(1)</sup>  
14 entrate cavi  
Ø cavi e tubi compatibile: da 4 a 32 mm
- 0 921 96** **310 x 240 x 124 mm** <sup>(1)</sup>  
24 entrate cavi  
Ø cavi e tubi compatibile: da 4 a 40 mm

(1) Dimensioni interne



## Scatole per equipaggiamento industriale



0 359 61  
con staffe art. 0 358 02 e morsettiere IP2x



0 359 76



0 358 02  
staffe di fissaggio posizionamento  
orizzontale o verticale



0 350 66



0350 85 con cerniere art. 0 358 01

Articolo		Scatole plastiche IP55 - IK 07
		<p>Colore grigio RAL 7035 a pareti lisce Coperchio impermeabile con elemento di tenuta removibile tra coperchio e corpo della scatola, ad eccezione delle scatole 310x240 e 360x270. (Solo per art. 0 921 38 possibilità di appendere il coperchio alla cassetta in posizione di attesa). Corpo in polipropilene, coperchio opaco in polipropilene trasparente in policarbonato. Temperatura di impiego da -25°C a + 40°C Chiusura/Apertura del coperchio tramite viti ad 1/4 di giro con giravite piatto, visualizzazione della chiusura/apertura con indicazione I/O Possibilità di fissaggio con:</p> <ul style="list-style-type: none"> <li>• asole di compensazione 2 o 4 punti interni (viti diametro 5 mm max) compatibili con chiodatrice SPIT "Pulsa 700E"</li> <li>• Fori passanti, ai quattro angoli, esterni al volume di cablaggio (viti diametro 4 mm max)</li> <li>• Staffe di ancoraggio esterne (Articolo 0 358 02) a partire da 130x130.</li> <li>• Solo per art. 0 921 38 possibilità di fissaggio con perno a vite (art. 0 319 57).</li> </ul> <p>Isolamento in classe II assicurato dai tappi di protezione per le viti di fissaggio (forniti) Coperchio incernierabile su tutti i modelli a partire da 130x130</p>
Coperchio opaco	Coperchio trasparente	Dimensioni interne (mm) Altezza x Larghezza x Profondità
<b>0 921 38</b>		105 x 105 x 55
<b>0 359 06</b>	<b>0 359 01</b>	130 x 75 x 74
<b>0 359 36</b>	<b>0 359 31</b>	130 x 130 x 74
<b>0 359 46</b>	<b>0 359 41</b>	155 x 110 x 74
<b>0 359 56</b>	<b>0 359 51</b>	180 x 140 x 86
<b>0 359 66</b>	<b>0 359 61</b>	220 x 170 x 86
<b>0 359 76</b>	<b>0 359 71</b>	270 x 170 x 86
<b>0 359 86</b>	<b>0 359 81</b>	310 x 240 x 124
<b>0 359 96</b>	<b>0 359 91</b>	360 x 270 x 124

Articolo		Scatole plastiche IP66 – IK 08
		<p>Colore grigio T 029 a pareti lisce Coperchio impermeabile con elemento di tenuta removibile tra coperchio e corpo della scatola, ad eccezione delle scatole 310x240 e 360x270 Corpo e coperchio in policarbonato Temperatura di impiego da -25°C a + 80°C Chiusura/Apertura del coperchio tramite viti ad 1/4 di giro con giravite piatto, visualizzazione della chiusura/apertura con indicazione I/O Possibilità di fissaggio con:</p> <ul style="list-style-type: none"> <li>• asole di compensazione assicurato da 2 o 4 punti interni (viti diametro 5 mm max) compatibili con chiodatrice SPIT "Pulsa 700E"</li> <li>• fori passanti, ai quattro angoli, esterni al volume di cablaggio (viti diametro 4 mm max)</li> <li>• staffe di ancoraggio esterne (Articolo 0 358 02) a partire da 130 x 130.</li> </ul> <p>Isolamento in classe II assicurato dai tappi di protezione per le viti di fissaggio (forniti) Coperchio incernierabile su tutti i modelli a partire da 130x130</p>
Coperchio opaco		Dimensioni interne (mm) Altezza x Larghezza x Profondità
<b>0 350 59</b>		130 x 75 x 74
<b>0 350 66</b>		130 x 130 x 74
<b>0 350 70</b>		155 x 110 x 74
<b>0 350 73</b>		180 x 140 x 86
<b>0 350 76</b>		220 x 170 x 86
<b>0 350 80</b>		270 x 170 x 86
<b>0 350 85</b>		310 x 240 x 124
<b>0 350 95</b>		360 x 270 x 124

# Cassette industriali isolanti PLEXO

cassette IP55 a coperchio alto



0 921 22

Articolo **Cassette industriali isolanti con coperchio alto**

Corpo in PVC. RAL 7035  
 Autoestinguenti secondo IEC 695.2.1. resistenza al fuoco 960°C.  
 Tenuta ai raggi UV, alla corrosione ed alle atmosfere saline.  
 Tenuta ad olii e grassi.  
 Tenuta alla temperatura: da -20°C a +50°C, +60°C di punta.  
 Chiusura del coperchio mediante viti isolanti a 1/4 di giro impedibili, con indicazione I - O. Le dimensioni indicate sono interne.

- 0 921 22** 220x170x140 mm con pareti lisce
- 0 350 43** 265x174x154 mm con pareti lisce e coperchio a cerniera
- 0 922 84** 310x240x155 mm con pareti lisce

**Accessori per cassette industriali isolanti con coperchio alto**

**Piastre di fondo**

- 0 350 92** lamiera d'acciaio spessore 15/10 per articolo 0 350 43
- 0 350 93** per articolo 0 922 84

**Art. 0 921 22**

**Dimensioni:**

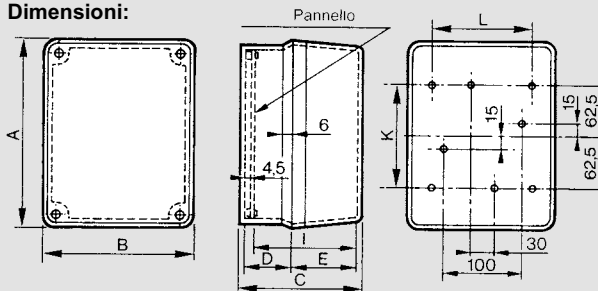

Art.	A (mm)	B (mm)	C (mm)	D (mm)	E (mm)	I (mm)	Fissaggio		S. utile dm <sup>2</sup>	Peso Kg
							K	L		
<b>0 921 22</b>	230	180	149	65,7	83	134	125	125	3,4	0,90

**Con cerniere, chiusura con 2 viti a 1/4 di giro - Art. 0 350 43**

**Dimensioni:**

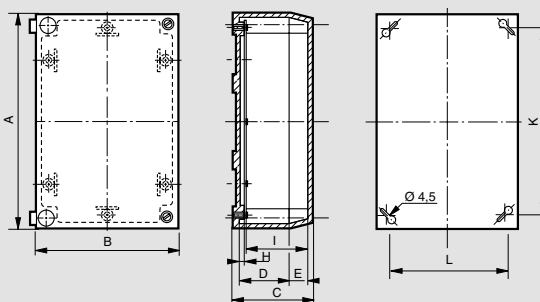

Articoli cassette	A (mm)	B (mm)	C (mm)	D (mm)	E (mm)	H (mm)	I (mm)	Fissaggio cassette		Superficie utile (dm <sup>2</sup> )	Peso (Kg)
								K	L		
<b>0 350 43</b>	273	182	165	62	92	3,8	148,5	246	155	3,5	1,08

**Art. 0 922 84**

**Dimensioni:**

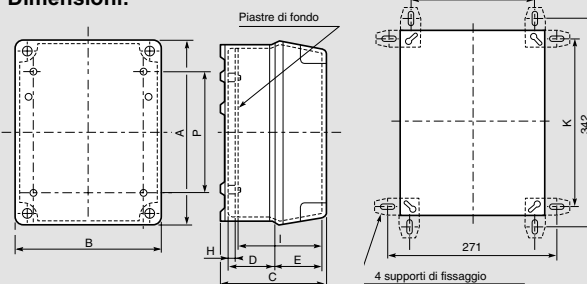

Articoli	A (mm)	B (mm)	C (mm)	D (mm)	E (mm)	H (mm)	I (mm)	Fissaggio cassette		S. utile dm <sup>2</sup>	Peso (Kg)
								K	L		
<b>0 922 84</b>	321	251	190	78	82	12,3	146	282	211	5,5	2,3

**Piastre di fondo - Dimensioni in mm**

Art 0 350 93

Art. 0 350 92

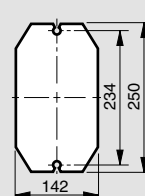
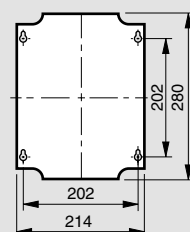

# Scatole di derivazione PLE XO

## accessori



0 919 15



0 919 16



0 919 06



0 358 00 montate su scatola



0 358 02 montate su scatola

### Articolo **Passacavi ad entrata diretta**

Con indicazione del diametro dei cavi e dei tubi compatibili  
Entrata diretta dei tubi (fino al diametro 16 mm) e dei cavi

**0 919 14** fino al diametro 20 mm

**0 919 15** fino al diametro 25 mm

**0 919 16** fino al diametro 32 mm



### **Passacavi a gradini**

Con indicazione del diametro di tubi e cavi  
(dimensioni interne). Da utilizzare anche  
come ricambio nelle cassette Plexo

Articolo	Descrizione	Ø max tubo	Ø cavi
<b>0 919 10</b>	per cassette con coperchio ad aggancio	20	da 4 a 20
<b>0 919 11</b>	per cassette 105 x 105 x 55 mm	25	da 4 a 25
<b>0 919 06</b>	per cassette 310 x 240 mm	32	da 6 a 28
<b>0 919 07</b>	per cassette 310 x 240 mm	40	da 25 a 38
<b>0 919 05</b>	per torrette da pavimento (art. 0 893 00/01/02/03)	25	da 6 a 22

### Articolo **Staffe di fissaggio**

**0 358 02** Kit di 4 staffe per il fissaggio a muro della scatola (a partire 130x130).

**0 919 41** Supporto per passerella a filo (diam. max del filo 5 mm)  
Per scatola 105x105

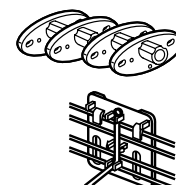

### **Accessori di equipaggiamento**

#### **Coppie di cerniere**

**0 358 00** per scatole da 130x130 a 270x170

**0 358 01** per scatole da 310x240 a 360x270



#### **Piastre di montaggio metalliche**

Spessore 15/10 - Per scatole

**0 358 10** 130 x 130 mm

**0 358 11** 155 x 110 mm

**0 358 12** 180 x 140 mm

**0 358 13** 220 x 170 mm

**0 358 14** 270 x 170 mm

**0 358 15** 310 x 240 mm

**0 358 16** 360 x 270 mm



#### **Perno a vite**

**0 319 57** Per scatole rotonde e quadrate fino alla 100 x 100  
Consente il fissaggio non passante della cassetta  
Diametro del foro 8 mm testa filettata Ø 6,6 mm

Note

---

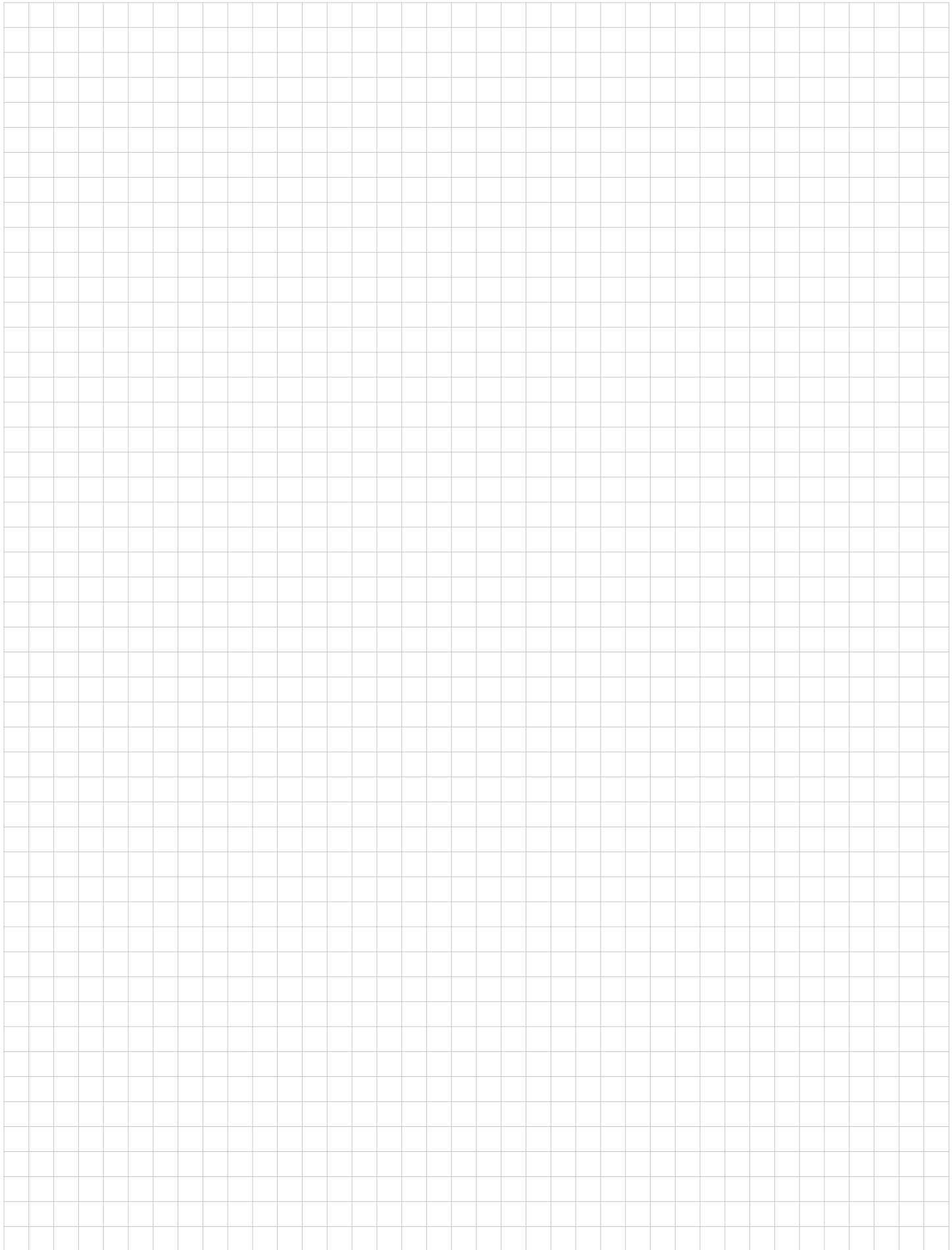

# Note

---

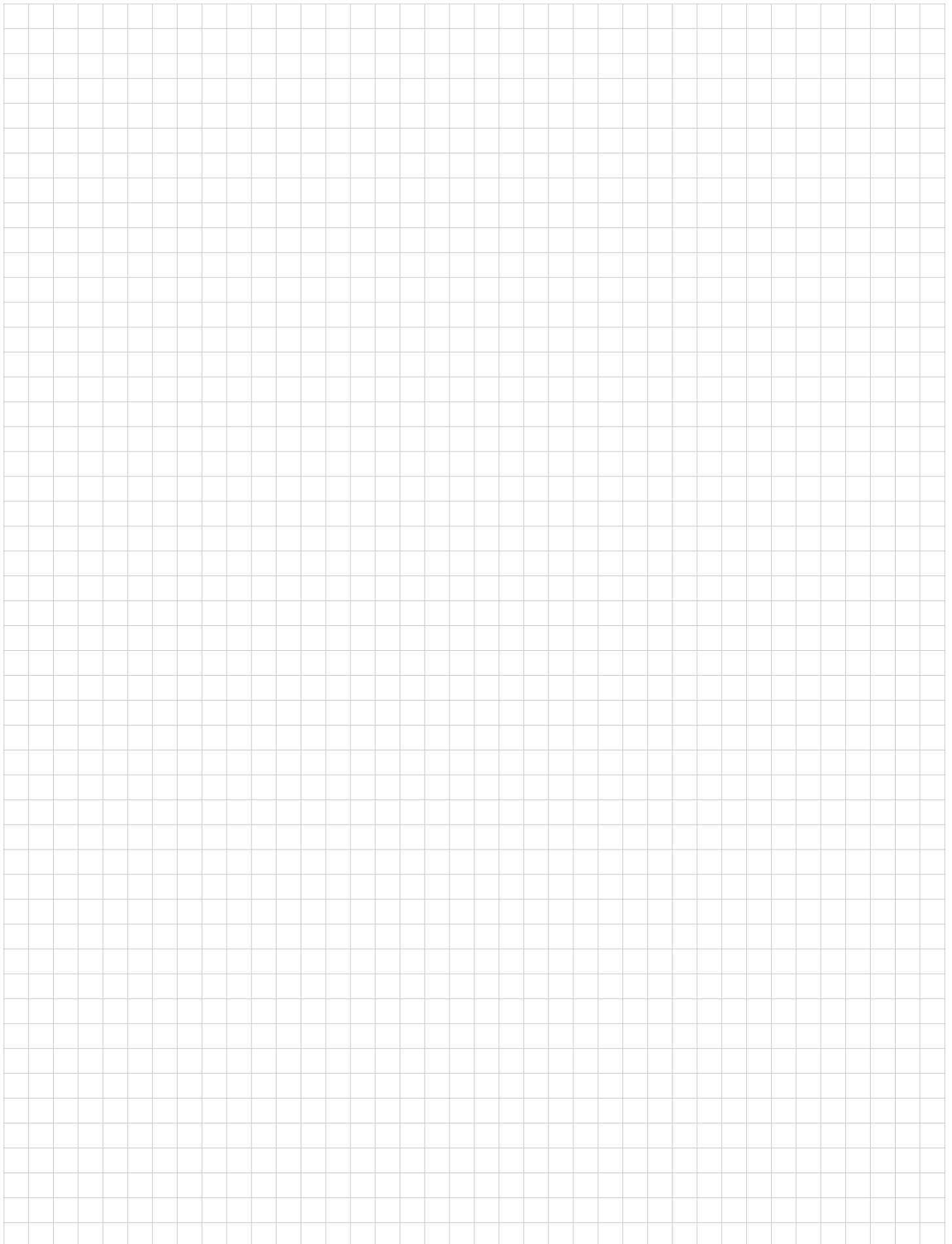

Note

---

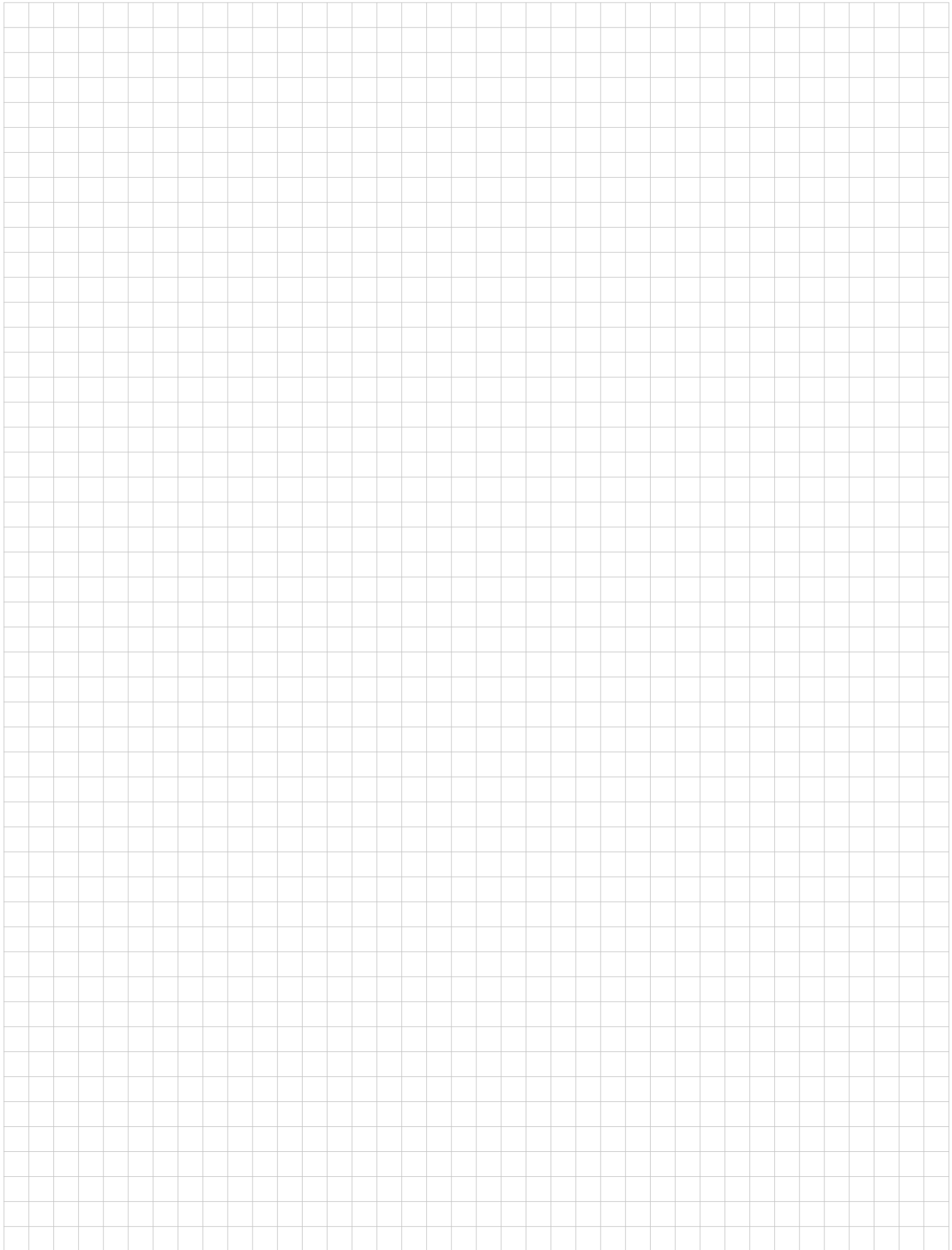



## ORGANIZZAZIONE DI VENDITA E CONSULENZA TECNICA

### AREA COMMERCIALE NORD OVEST

- Piemonte • Valle d'Aosta
- Liguria • Lombardia Ovest

UFFICIO REGIONALE  
10148 TORINO  
Via Ala di Stura, 67  
Tel. 011/9502611  
Fax 011/9502666

UFFICIO REGIONALE  
20016 PERO (MI)  
Via Sempione, 197  
Tel. 02/45874511  
Fax 02/45874515

### AREA COMMERCIALE NORD EST

- Veneto • Trentino Alto Adige
- Friuli Venezia Giulia
- Lombardia Est

UFFICIO REGIONALE  
36100 VICENZA (VI)  
c/o Palazzo PLATINUM  
Via Vecchia Ferriera, 5  
Tel. 0444/870811  
Fax 0444/870829

### AREA COMMERCIALE CENTRO

- Emilia Romagna • RSM
- Marche • Toscana • Lazio
- Abruzzo • Umbria • Molise

UFFICIO REGIONALE  
40069 ZOLA PREDOSA (BO)  
Via Nannetti, 5/A  
Tel. 051/6189911  
Fax 051/6189999

UFFICIO REGIONALE  
50136 FIRENZE  
Via Aretina, 265/267  
Tel. 055/6557219  
Fax 055/6557221

UFFICIO REGIONALE  
00153 ROMA  
Viale della Piramide Cestia, 1  
pal. C - 4° piano - int. 15/16  
Tel. 06/5783495  
Fax 06/5782117

UFFICIO REGIONALE  
60019 SENIGALLIA (AN)  
Via Corvi, 18  
Tel. 071/668248  
Fax 071/668192

### AREA COMMERCIALE SUD/ISOLE

- Campania • Basilicata
- Puglia • Calabria
- Sicilia • Sardegna

UFFICIO REGIONALE  
80059 S. MARIA LA BRUNA  
TORRE DEL GRECO (NA)  
Via dell'Industria, 22  
Tel. 081/8479500  
Fax 081/8479510

UFFICIO REGIONALE  
70026 MODUGNO (BA)  
Via Paradiso, 33/G  
Tel. 080/5352768  
Fax 080/5321890

UFFICIO REGIONALE  
95037 SAN GIOVANNI LA PUNTA (CT)  
Via Galileo Galilei, 18  
Tel. 095/7178883  
Fax 095/7179242

UFFICIO REGIONALE  
09121 CAGLIARI  
c/o centro Commerciale I MULINI  
Piano Primo int. 1  
Via Piero della Francesca, 3  
Località Su Planu  
Tel. 070/541356  
Fax 070/541146



Assistenza tecnica Pre e Post  
vendita, informazioni commerciali,  
documentazione, assistenza  
navigazione portali e reclami

Numero attivo dal lunedì al venerdì  
dalle 8.30 alle 18.30

Al di fuori di questi orari è possibile  
inviare richieste tramite i "contatti"  
del sito web. La richiesta sarà presa  
in carico e verrà dato riscontro  
il più presto possibile.

AD-ITLG/QA2C - 07/2022



**BTicino SpA**  
Viale Borri, 231  
21100 Varese - Italia  
[www.legrand.it](http://www.legrand.it)

Distributed by **bticino**

BTicino S.p.A. si riserva il diritto di variare in qualsiasi  
momento i contenuti del presente stampato e di comunicare,  
in qualsiasi forma e modalità, i cambiamenti apportati.